

ELA-Mischverstärker

mit Audio-Spieler, UKW-Radio, Bluetooth

PA Mixing Amplifier

with Audio Player, FM Radio, Bluetooth



MONACOR

WWW.MONACOR.COM



PA-812DMP

Bestell-Nr. • Order No. 17.6930



BEDIENUNGSANLEITUNG

INSTRUCTION MANUAL

MODE D'EMPLOI

ISTRUZIONI PER L'USO

GEBRUIKSAANWIJZING

MANUAL DE INSTRUCCIONES

INSTRUKCJA OBSŁUGI

SIKKERHEDSOPLYSNINGER

SÄKERHETSFÖRESKRIFTER

TURVALLISUDESTA

- DE Beispiele für den Anschluss von Lautsprechern
- GB Examples for connecting speakers
- FR Exemples de branchement de haut-parleurs
- IT Esempi per il collegamento di altoparlanti
- NL Voorbeelden voor het aansluiten van luidsprekers
- ES Ejemplos para la conexión de altavoces
- PL Przykładowe sposoby podłączania głośników

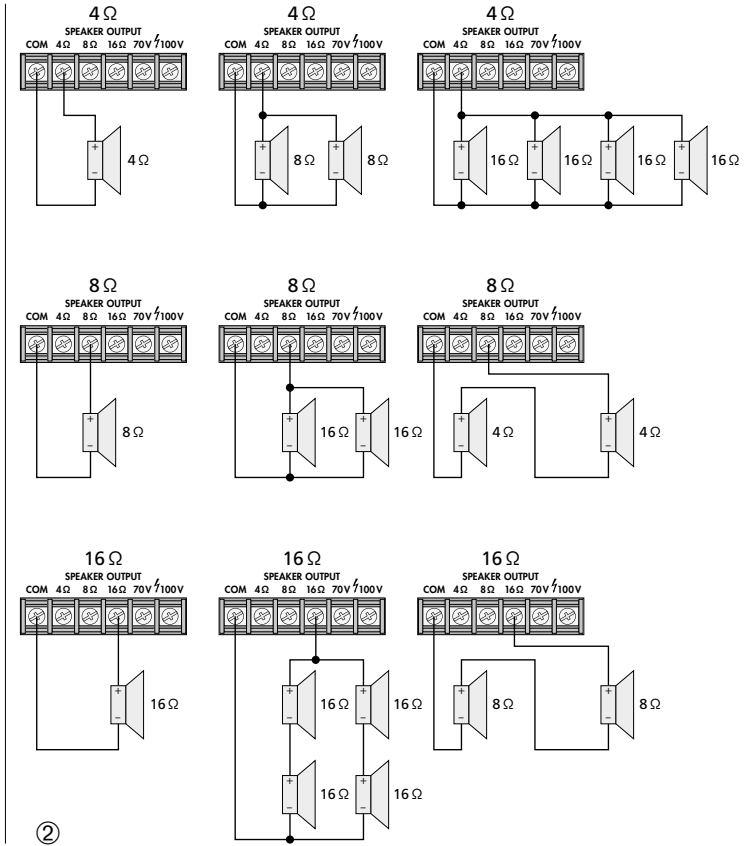
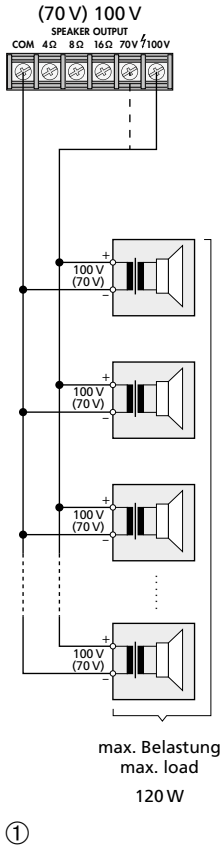

Deutsch	Seite	4
English	Page	8
Français	Page	12
Italiano	Pagina	16
Nederlands	Pagina	20
Español	Página	24
Polski	Strona	28
Dansk	Sida	32
Svenska	Sidan	32
Suomi	Sivulta	33

ELA-Mischverstärker

Diese Anleitung richtet sich an Installateure für Beschallungsanlagen und an Bediener ohne besondere Fachkenntnisse (Kapitel 4). Bitte lesen Sie die Anleitung vor dem Betrieb gründlich durch und heben Sie sie für ein späteres Nachlesen auf.

1 Einsatzmöglichkeiten

Dieser Verstärker mit einer Nennausgangsleistung von 120W ist speziell für den Einsatz in ELA-Anlagen konzipiert. Es können entweder 100-V- bzw. 70-V-Lautsprecher oder Niederohmlautsprecher (Impedanz min. 4Ω) verwendet werden. Neben dem Netzbetrieb ist auch ein 24-V-Betrieb für den mobilen Einsatz möglich.

Zur Sprach- und Musikwiedergabe lassen sich bis zu 3 Mikrofone und bis zu 4 Audiogeräte anschließen. Für wichtige (Notfall-)Durchsagen kann der Anschluss TEL INPUT verwendet werden. Außerdem ist ein fernbedienbares Musikmodul mit Bluetooth-Empfänger, Radio und Audio-Spieler für Speicherkarten/USB-Speichersticks* integriert.

*Aufgrund der Vielfalt von Speicher-Herstellern und Gerätetreibern kann nicht garantiert werden, dass alle Speichermedien mit dem Audio-Spieler kompatibel sind.

2 Hinweise für den sicheren Gebrauch

Das Gerät entspricht allen relevanten Richtlinien der EU und trägt deshalb das CE-Zeichen.

WARNUNG Das Gerät wird mit lebensgefährlicher Netzspannung versorgt.



Nehmen Sie deshalb niemals selbst Eingriffe am Gerät vor und stecken Sie nichts durch die Lüftungsöffnungen! Es besteht die Gefahr eines elektrischen Schlages.

Im Betrieb liegt an den Anschlüssen SPEAKER OUTPUT berührungsfähige Spannung bis 100V an. Betreiben Sie den Verstärker nur mit aufgesteckten Schutzkappen.

- Das Gerät ist nur zur Verwendung im Innenbereich geeignet. Schützen Sie es vor Tropf- und Spritzwasser sowie hoher Luftfeuchtigkeit. Der zulässige Einsatztemperaturbereich beträgt 0–40°C.
- Stellen Sie keine mit Flüssigkeit gefüllten Gefäße, z. B. Trinkgläser, auf das Gerät.
- Die in dem Gerät entstehende Wärme muss durch Luftzirkulation abgegeben werden.

Decken Sie darum die Lüftungsöffnungen des Gehäuses nicht ab.

- Trennen Sie das Gerät sofort von der Stromversorgung, wenn:
 1. sichtbare Schäden am Gerät oder am Stromversorgungskabel vorhanden sind,
 2. nach einem Sturz oder Ähnlichem der Verdacht auf einen Defekt besteht,
 3. Funktionsstörungen auftreten.
 Geben Sie das Gerät in jedem Fall zur Reparatur in eine Fachwerkstatt.
- Ziehen Sie den Netzstecker nie am Kabel aus der Steckdose, fassen Sie immer am Stecker an.
- Verwenden Sie zum Reinigung nur ein trockenes, weiches Tuch, keine Chemikalien oder Wasser.
- Wird das Gerät zweckentfremdet, nicht richtig angeschlossen, falsch bedient oder nicht fachgerecht repariert, kann keine Garantie für das Gerät und keine Haftung für daraus resultierende Sach- oder Personenschäden übernommen werden.



Soll das Gerät endgültig aus dem Betrieb genommen werden, übergeben Sie es zur umweltgerechten Entsorgung einem örtlichen Recyclingbetrieb.

3 Verstärker aufstellen und anschließen

Den Verstärker so auf einer ebenen, waagerechten Fläche aufstellen, dass Luft zur Kühlung durch die Lüftungsöffnungen an den Seiten und auf der Rückseite strömen kann. **Alle Anschlüsse nur bei ausgeschaltetem Verstärker vornehmen oder verändern. Zum Schutz vor Berührung nach dem Anschließen alle Schutzkappen wieder auf die Schraubanschlüsse stecken.**

3.1 Eingänge

- 1) Ein **Mikrofon** lässt sich jeweils an die Buchse MIC 1, MIC 2 und MIC 3 anschließen. Der Eingang MIC 1 oder TEL INPUT hat höchste Priorität (wählbar mit dem DIP-Schalter Nr. 4), d. h. liegt ein Signal an dem Eingang an, werden alle anderen Signale stummgeschaltet. Die DIP-Schalter SELECT für die Mikrofoneingänge in die erforderlichen Positionen stellen:

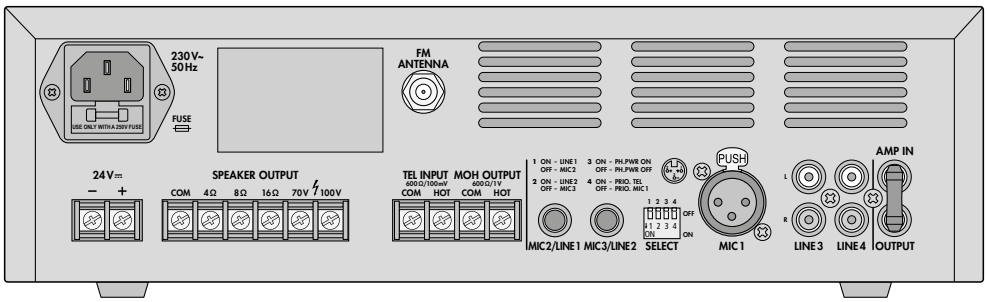

Nr.	1	2	3	4
für Buchse	MIC 2/ LINE 1	MIC 3/ LINE 2	MIC 1	MIC 1 und TEL INPUT
Position OFF	Mikrofonpegel		Phantom-speisung AUS	MIC 1 hat höchste Priorität
Position ON	Line-Pegel		Phantom-speisung EIN	TEL INPUT hat höchste Priorität

- 2) **Audiogeräte** mit Line-Pegel-Ausgang (z. B. MP3/CD-Spieler, Radio) können an folgende Buchsen angeschlossen werden:
- Cinch-Buchsen LINE 3 und LINE 4
 - Klinkenbuchsen MIC 2/LINE 1 und MIC 3/LINE 2

Monogeräte können direkt, Stereogeräte müssen über einen Stereo/Mono-Adapter (z. B. SMC-1) angeschlossen werden. Die DIP-Schalter Nr. 1 und 2 beim Anschluss in die Position ON stellen (siehe auch Tabelle).

- 3) Für **wichtige (Notfall-)Durchsagen** kann der Anschluss TEL INPUT verwendet werden. Hier lässt sich z. B. eine Telefonanlage mit Line-Pegel-Ausgang anschließen.

Hinweis: Sobald an diesem Eingang ein Signal anliegt, werden alle anderen Signale stummgeschaltet, auch wenn der Regler TEL auf „0“ steht. Durchsagen über den Eingang MIC 1 sind jedoch zu hören und schalten das Signal des Eingangs TEL INPUT stumm, wenn der DIP-Schalter Nr. 4 auf OFF steht.

- 4) Über die Cinch-Buchsen AMP IN und OUTPUT lässt sich ein **Audiogerät zur Signalbearbeitung** einschleifen (z. B. ein Equalizer oder eine automatische Lautstärkeregelung). Dazu die Steckbrücke aus den Buchsen herausziehen, den Eingang des Audiogerätes an die Buchse OUTPUT anschließen und den Ausgang an die Buchse AMP IN.

Hinweis: Im Verstärker entsteht eine Signalunterbrechung, wenn nur eine der beiden Buchsen angeschlossen ist oder das eingeschleifte Gerät nicht eingeschaltet, defekt oder nicht richtig angeschlossen ist. Die Lautsprecher bleiben dann stumm.

- 5) Eine **UKW-Antenne** an die Buchse FM ANTENNA anschließen. Bei guten Empfangsbedingungen kann die beiliegende Wurfantenne verwendet werden.

3.2 Ausgänge

- 1) **Lautsprecher: Entweder** 100-V- oder 70-V-Lautsprecher an die Klemmen „100V“ oder „70V“ und „COM“ anschließen (Seite 2, Abb. 1). Die Belastung durch die Lautsprecher darf 120W nicht überschreiten, anderenfalls unterbricht die Schutzschaltung die Verbindung zu den Lautsprecheranschlüssen.

Oder einen Lautsprecher bzw. eine Lautsprechergruppe an die Klemmen „4Ω“, „8Ω“ oder „16Ω“ und „COM“ anschließen. Dabei darf die Gesamtimpedanz der Lautsprecher nicht kleiner sein, als an der benutzten Klemme angegeben ist. Die Abbildung 2 auf der Seite 2 zeigt verschiedene Arten, die Mindestimpedanz einzuhalten. Es gibt aber noch weitere Möglichkeiten.

- 2) Der Ausgang MOH OUTPUT (music on hold) kann z. B. die Musik für eine Warteschleife einer **Telefonanlage** bereitstellen. Hier liegt auch das Mischsignal an, jedoch ohne die Durchsagen vom Eingang MIC 1, und die Lautstärke ist vom Regler MASTER unabhängig.

3.3 Stromversorgung

Zur Stromversorgung entweder die Buchse „230V~“ mit dem beiliegenden Netzkabel an eine Steckdose (230 V/50 Hz) anschließen oder für den mobilen Betrieb, z. B. in einem Wohnwagen, die Anschlüsse „24V==“ an eine

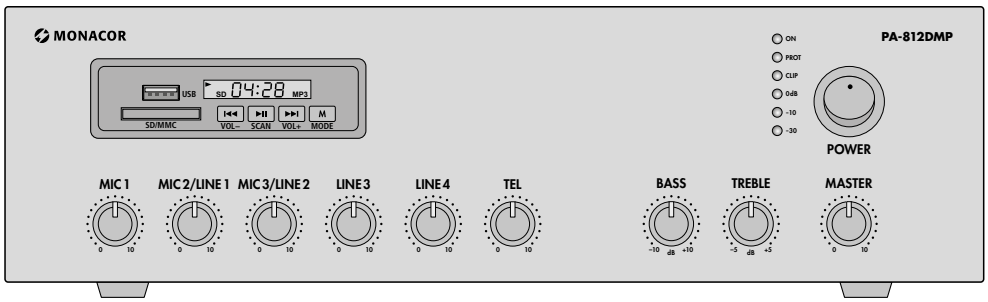

24-V-Gleichspannungsquelle (Belastbarkeit siehe Technische Daten). Dabei die Plus- und Minusanschlüsse nicht vertauschen!

4 Bedienung

- Um nicht eine zu hohe Anfangslautstärke zu erhalten, vor dem ersten Einschalten den Regler MASTER für die Gesamtlautstärke etwa in die Position „9 Uhr“ drehen. Dann mit dem Schalter POWER den Verstärker einschalten. Die grüne Betriebsanzeige ON leuchtet.
- Mit den Reglern MIC..., LINE... und TEL die Signalquellen mischen oder ein- und ausblenden. Die Regler der Eingänge, die nicht benötigt werden, auf „0“ drehen.
- Die Gesamtlautstärke mit dem Regler MASTER einstellen. Die LEDs „-30, -10, 0dB, CLIP“ zeigen den Ausgangspegel an. Zur Vermeidung von Verzerrungen den Regler MASTER maximal so weit aufdrehen, dass die rote LED „CLIP“ nicht aufleuchtet.
- Den Klang mit den Reglern BASS und TREBLE einstellen.
- Leuchtet die LED „PROT“, ist der Verstärker überhitzt, überlastet oder hat einen Kurzschluss an einem der Lautsprecheransgänge. Den Verstärker dann ausschalten und den Fehler beheben lassen.

4.1 Fernbedienung

Die Fernbedienung für das Musikmodul wird mit einer 3-V-Knopfzelle betrieben. Ist bei Auslieferung bereits eine Batterie eingesetzt, die Isolierfolie (zum Schutz vor Entladung) aus dem Batteriehalter herausziehen. Die Fernbedienung ist dann funktionsbereit. Beim Drücken einer Taste die Fernbedienung immer auf den Verstärker richten.

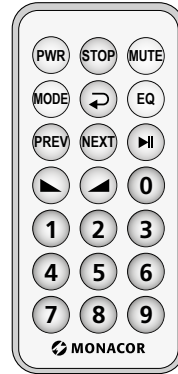

Dabei muss Sichtverbindung zwischen Verstärker und Fernbedienung bestehen.

Bei längerem Nichtgebrauch die Batterie herausnehmen, damit die Fernbedienung bei einem eventuellen Auslaufen der Batterie nicht beschädigt wird.

Batterie auswechseln

- Die Verriegelung des Batteriehalters nach rechts drücken (1. Pfeil in der folgenden Abbildung) und den Halter herausziehen (2. Pfeil).

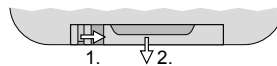

- Die alte Batterie entfernen und die neue Batterie (3-V-Knopfzelle vom Typ CR2025) mit dem Pluspol nach oben in den Halter legen.
- Den Halter zurück in die Fernbedienung schieben.

Verbrauchte Batterien dürfen nicht in den Hausmüll geworfen werden. Geben Sie sie zur umweltgerechten Entsorgung nur in den Sondermüll (z. B. Sammelbehälter im Einzelhandel).



4.2 Musikmodul

Taste auf der Fernbedienung ↴	Funktion	
Taste am Modul ↴		
PWR	×	Modul ein-/ausschalten
MODE	×	Signalquelle wählen: FM = Radio bt = Bluetooth-Empfänger USB = USB-Speicherstick SD = Speicherkarte
▲/▼ VOL- / VOL+	×	Lautstärke einstellen (U 00 ... U 32) Am Modul zum Einstellen die Taste gedrückt halten.
MUTE	×	Ton ein-/ausschalten
Radio		
▶▶ SCAN	×	Alle Sender automatisch suchen und auf die Programmplätze speichern
0, 1...9	×	Programmplatz wählen
◀◀ / ▶▶ PREV / NEXT	×	vorheriger/nächster Programmplatz
Audio-Spieler		
Einen USB-Speicherstick in die Buchse USB stecken und/oder eine Speicherkarte mit den Kontakten nach oben zeigend in den Steckschlitz SD/MMC.		
▶▶	×	Pause / Wiedergabe fortführen
0, 1...9	×	Titelnummer wählen
◀◀ / ▶▶ PREV / NEXT	×	vorheriger/nächster Titel
↻	×	Wiederholmodus ALL = Wiederholung aller Titel ONE = Wiederholung eines Titels
EQ	×	Klangvoreinstellung wählen nor = normal, ohne Veränderung
STOP	×	Wiedergabe beenden
Bluetooth-Empfänger		
Alternativ zum Radio- oder Audio-Spieler-Betrieb kann der Bluetooth-Empfänger verwendet werden. Er dient zur drahtlosen Verbindung mit einer Bluetooth-Tonquelle (z. B. Smartphone oder Tabletcomputer).		
1. Mit der Taste MODE bt wählen.		
2. An der Bluetooth-Quelle die Bluetooth-Funktion einschalten. In der Liste der verfügbaren Geräte erscheint dort der Verstärker als „MONACOR“.		
3. Die Bluetooth-Quelle mit dem Verstärker koppeln (siehe dazu ggf. die Anleitung der Bluetooth-Quelle). Daraufhin verbinden sich die Geräte automatisch.		
Die Bedienung der Wiedergabe über Bluetooth kann an der Bluetooth-Quelle oder über die Tasten am Modul oder über die Fernbedienung erfolgen.		

5 Technische Daten

Verstärker	Nennleistung: 120W
	Klirrfaktor: < 0,5 %
	Frequenzbereich: 60 Hz – 15 kHz
Eingänge (Empfindlichkeit/Impedanz; Anschluss)	
	MIC 1: 4,5 mV/600 Ω; XLR sym.
	MIC 2, MIC 3: 4,5 mV/600 Ω; 6,3-mm-Klinke, asym.
	LINE 1, LINE 2: 140 mV/10 kΩ; 6,3-mm-Klinke, asym.
	LINE 3, LINE 4: 130 mV/10 kΩ; Cinch (L/R), asym.
	TEL INPUT: 80 mV/600 Ω; Schraubanschlüsse, asymmetrisch
Störabstand	
	Mikrofon-Eingänge: 72 dB
	Line-Eingänge: 85 dB
	Phantomspannung für MIC 1: . . . = 48V, schaltbar
Ausgänge	
	Lautsprecher: 4/8/16 Ω, 70/100V; Schraubanschlüsse
	Cinch-Buchsen OUTPUT: . . . Mischsignal mit Line-Pegel
	MOH OUTPUT: Mischsignal ohne MIC-1-Signal für z. B. Warteschleifenmusik; Schraubanschlüsse
	Bluetooth-Version: 3.0
Stromversorgung	
	Netz: 230V/50 Hz
	Leistungsaufnahme: 250VA
	Gleichspannung: 24V
	Stromaufnahme: 8,4A
	Einsatztemperatur: 0–40°C
	Abmessungen (B × H × T): . . . 320 × 95 × 245 mm
	Gewicht: 5,0kg

Änderungen vorbehalten.

Diese Bedienungsanleitung ist urheberrechtlich für MONACOR® INTERNATIONAL GmbH & Co. KG geschützt. Eine Reproduktion für eigene kommerzielle Zwecke – auch auszugsweise – ist untersagt.

PA Mixing Amplifier

These instructions are intended for installers of PA systems and for users without any specific technical knowledge (chapter 4). Please read the instructions carefully prior to operation and keep them for later reference.

1 Applications

This amplifier with a power rating of 120W is specially designed for PA systems. Either use 100V or 70V speakers or low-resistance speakers (minimum impedance 4Ω). Apart from mains operation, it also allows 24V operation for mobile applications.

For reproducing speech and music, up to 3 microphones and up to 4 audio units can be connected. The connection TEL INPUT is available for important (emergency) announcements. In addition, a remotely controllable music module with Bluetooth receiver, radio and audio player for memory cards/USB flash drives* is integrated.

*Due to the large number of storage device manufacturers and device drivers, it cannot be guaranteed that all storage media are compatible with the audio player.

2 Safety Notes

This unit corresponds to all relevant directives of the EU and is therefore marked with CE.

WARNING



The unit uses dangerous mains voltage. Leave servicing to skilled personnel only and do not insert anything into the air vents! Inexpert handling of the unit may result in electric shock.

During operation, there is a hazard of contact with a dangerous voltage of up to 100V at the terminals SPEAKER OUTPUT. Always put the protective caps on the terminals when operating the amplifier.

- The unit is suitable for indoor use only. Protect it against dripping water and splash water, high air humidity and heat. The admissible ambient temperature range is 0–40°C.
- Do not place any vessel filled with liquid on the unit, e.g. a drinking glass.

- The heat generated inside the unit must be dissipated by air circulation. Never cover the air vents of the housing.
- Immediately disconnect the mains plug from the socket
 1. if the unit or the mains cable is visibly damaged,
 2. if a defect might have occurred after the unit was dropped or suffered a similar accident,
 3. if malfunctions occur.
 In any case the unit must be repaired by skilled personnel.
- Never pull the mains cable to disconnect the mains plug from the socket, always seize the plug.
- For cleaning only use a dry, soft cloth; never use water or chemicals.
- No guarantee claims for the unit and no liability for any resulting personal damage or material damage will be accepted if the unit is used for other purposes than originally intended, if it is not correctly connected or operated, or if it is not repaired in an expert way.



If the unit is to be put out of operation definitively, take it to a local recycling plant for a disposal which is not harmful to the environment.

3 Setting Up and Connecting the Amplifier

Set up the amplifier on a flat, horizontal surface so that air will be able to flow freely through the air vents on the sides and on the rear to ensure sufficient cooling. **Always switch off the amplifier before making or changing any connections. After connecting, put the protective caps on the screw terminals to protect you against any accidental contact.**

3.1 Inputs

- 1) To connect a **microphone**, use the jack MIC 1, MIC 2 or MIC 3. The input MIC 1 or TEL INPUT has highest priority (selectable with DIP switch No. 4), i.e. when a signal is available at this input, all other signals will be muted. Set the DIP switches SELECT for the microphone inputs to the required positions:

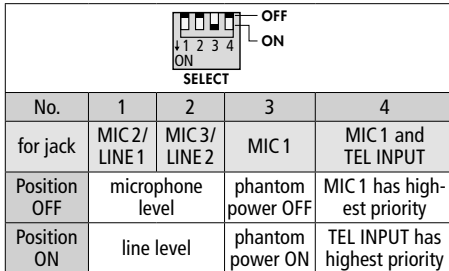
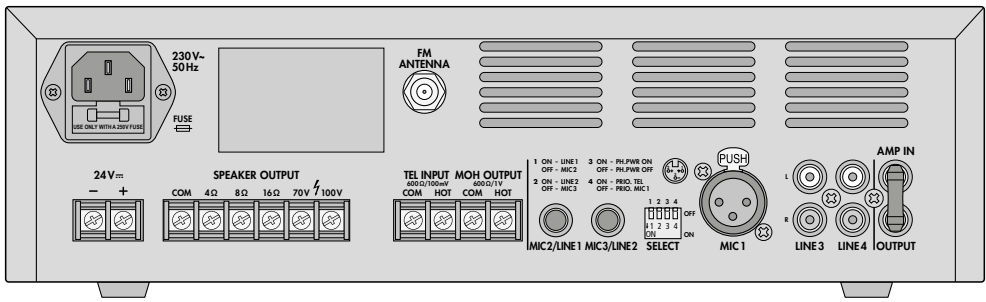

2) To connect **audio units** with line level output (e. g. MP3/CD player, radio), use the following jacks:

- RCA jacks LINE 3 and LINE 4
 - 6.3 mm jacks MIC 2/LINE 1 and MIC 3/LINE 2
- Mono units can be directly connected; for stereo units, use a stereo/mono adapter (e. g. SMC-1). When connecting, set the DIP switches No. 1 and No. 2 to the position ON (also see table).

3) For **important (emergency) announcements**, use the input TEL INPUT. It is possible to connect, for example, a telephone system with line level output to this input.

Note: As soon as a signal is available at this input, all other signals will be muted, even when the control TEL is in the position “0”. Announcements via the input MIC 1, however, can be heard and will mute the signal of the input TEL INPUT if DIP switch No. 4 is in the position OFF.

4) To insert an **audio unit for signal processing** (e. g. an equalizer or an automatic volume control), use the RCA jacks AMP IN and OUTPUT. To do so, remove the jumper from the jacks, connect the input of the audio unit to the jack OUTPUT and connect the output to the jack AMP IN.

Note: The signal in the amplifier will be interrupted if only one of the two jacks is connected or if the

unit inserted is not switched on, if it is defective or not correctly connected. In this case, the speakers will remain mute.

5) Connect an **FM antenna** to the jack FM ANTENNA. With good reception conditions, the wire antenna provided can be used.

3.2 Outputs

1) **Speakers: Either** connect 100 V or 70 V speakers to the terminals “100V” or “70V” and “COM” (page 2, fig. 1). The load by the speakers must not exceed 120W; otherwise, the protective circuit will interrupt the connection to the speaker terminals.

Or connect a speaker or a speaker group to the terminals “4Ω”, “8Ω” or “16Ω” and “COM”. The total impedance of the speakers must not fall below the value indicated at the terminal used. Figure 2 on page 2 shows various ways to observe the minimum impedance. There are, however, also other possibilities.

2) The output MOH OUTPUT (music on hold) is able to provide, for example, music on hold for a **telephone system**. The mixed signal is also available at this output, however, without the announcements of input MIC 1. The control MASTER will not have any effect on the volume.

3.3 Power supply

For power supply, either connect the jack “230V~” to a mains socket (230V/50Hz) using the mains cable provided or, for mobile applications (e. g. in a caravan), connect the terminals “24V==” to a 24VDC voltage source (power rating see “Specifications”). Always observe the correct polarity of the positive and negative terminals!

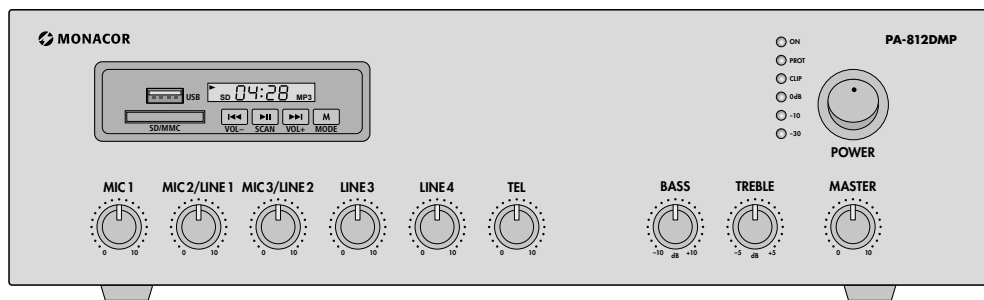

4 Operation

- 1) Before first-time operation, make sure that the initial volume is not too high: Set the control MASTER for the total volume approximately to the position "9 o'clock". Then switch on the amplifier with the switch POWER. The green power LED ON will light up.
- 2) Use the controls MIC..., LINE... and TEL to mix the signal sources or to fade them in or out. Set the controls of the inputs which are not used to "0".
- 3) Adjust the total volume with the control MASTER. The LEDs "-30, -10, 0dB, CLIP" will indicate the output level. To prevent distortions, only turn up the control MASTER to such a level that the red LED "CLIP" will not light up.
- 4) Use the controls BASS and TREBLE to adjust the sound.
- 5) If the LED "PROT" lights up, the amplifier is overheated or overloaded or has a short circuit at one of the speaker outputs. In this case, switch off the amplifier and have the fault eliminated.

4.1 Remote control

Power supply of the remote control for the music module is provided by means of a 3V button cell. If the remote control is supplied with the battery inserted, remove the protective film (to protect the battery against discharge) from the battery support: The remote control will then be ready for operation. When pressing a button on the remote control, always point the remote control at the amplifier. Make sure that there are no obstacles between the amplifier and the remote control.

If the remote control is not used for a longer period of time, remove the battery as a precaution. It may leak and damage the remote control.

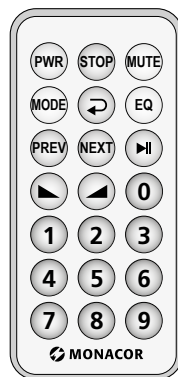

Replacing the battery

- 1) Push the latch of the battery holder to the right (first arrow in the figure below) and remove the holder (second arrow).

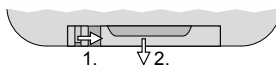

- 2) Remove the old battery and insert the new battery (3V button cell, type CR2025) into the holder with the positive pole facing upwards.
- 3) Push the holder back into the remote control.



Never put discharged batteries in the household waste. To protect the environment, always take them to a special waste disposal (e.g. collection container at your retailer).

4.2 Music module

Button on the remote control			Function
Button on the module			
PWR	×	×	to switch the module on/off
MODE	×	×	to select the signal source: FM = radio bt = Bluetooth receiver USB = USB flash drive SD = memory card
▲/▼ VOL- / VOL+	×	×	to adjust the volume (U 00 ... U 32) Keep the button pressed on the module to adjust the volume.
MUTE	×	×	to mute/unmute the sound
Radio			
▶ SCAN	×	×	to automatically scan for stations and to save them to storage locations
0, 1... 9	×	×	to select the storage location
◀◀ / ▶▶ PREV / NEXT	×	×	previous/next storage location
Audio player			
Connect a USB flash drive to the jack USB and/or insert a memory card (contacts facing upwards) into the slot SD/MMC.			
▶	×	×	to pause / to continue the replay
0, 1... 9	×	×	to select the title number
◀◀ / ▶▶ PREV / NEXT	×	×	previous/next title
↻	×	×	repeat mode ALL = repeat of all titles ONE = repeat of a single title
EQ	×	×	to select sound presets nor = normal, no modification
STOP	×	×	to stop the replay
Bluetooth receiver			
The Bluetooth receiver can be used as an alternative to the radio mode or the audio player mode. It is used for wireless connection to a Bluetooth audio source (e.g. smartphone or tablet computer).			
<ol style="list-style-type: none"> 1. Press the button MODE to select bt. 2. Activate the Bluetooth function at the Bluetooth source. On the list of available devices, the amplifier will appear as "MONACOR". 3. Pair the Bluetooth source with the amplifier (see the manual of the Bluetooth source, if required). The devices will be paired automatically. 			
To control the replay via Bluetooth, use the Bluetooth source or the buttons on the module or the remote control.			

5 Specifications

Amplifier

Power rating:	120W
THD:	< 0.5 %
Frequency range:	60 Hz – 15 kHz

Inputs (sensitivity/impedance; connection)

MIC 1:	4.5 mV/600 Ω; XLR bal.
MIC 2, MIC 3:	4.5 mV/600 Ω; 6.3 mm jack, unbalanced
LINE 1, LINE 2:	140 mV/10 kΩ; 6.3 mm jack, unbalanced
LINE 3, LINE 4:	130 mV/10 kΩ; RCA (L/R), unbalanced
TEL INPUT:	80 mV/600 Ω; screw terminals, unbal.

S/N ratio

Microphone inputs:	72 dB
Line inputs:	85 dB

Phantom power supply

for MIC 1: = 48V, switchable

Outputs

Speakers:	4/8/16 Ω, 70/100V; screw terminals
RCA jacks OUTPUT:	mixed signal with line level
MOH OUTPUT:	mixed signal without MIC 1 signal, e.g. for music on hold; screw terminals

Bluetooth version: 3.0

Power supply

Mains:	230V/50Hz
Power consumption:	250VA
DC voltage:	24V
Current consumption:	8.4A

Ambient temperature: 0–40 °C

Dimensions (W × H × D): 320 × 95 × 245 mm

Weight: 5.0 kg

Subject to technical modification.

All rights reserved by MONACOR® INTERNATIONAL GmbH & Co. KG. No part of this instruction manual may be reproduced in any form or by any means for any commercial use.

Amplificateur mixeur Public Adress

Cette notice s'adresse aux installateurs de systèmes de sonorisation et aux utilisateurs sans connaissances techniques particulières (chapitre 4). Veuillez lire la présente notice avec attention avant le fonctionnement et conservez-la pour pouvoir vous y reporter ultérieurement.

1 Possibilités d'utilisation

Cet amplificateur avec une puissance nominale de sortie de 120W est spécialement conçu pour une utilisation dans des installations Public Adress. Il est possible d'utiliser des haut-parleurs 100V ou 70V, ou des haut-parleurs basse impédance (impédance minimale 4Ω). Alternativement au fonctionnement sur secteur, un fonctionnement en 24V est possible pour des applications mobiles.

Pour la restitution de discours et de musique, il est possible de relier 3 microphones au plus et 4 appareils audio au plus. Pour des annonces (d'urgence) importantes, le branchement TEL INPUT peut être utilisé. De plus un module musique, gérable à distance, avec récepteur Bluetooth, radio et lecteur audio pour cartes mémoires/clés USB* est intégré.

*En raison de la multitude de fabricants de cartes mémoires et de drivers d'appareils, il n'est pas possible de garantir que tous les supports de mémoire soient compatibles avec le lecteur audio.

2 Conseils de sécurité

L'appareil répond à toutes les directives nécessaires de l'Union européenne et porte donc le symbole CE.

AVERTISSEMENT



L'appareil est alimenté par une tension dangereuse. Ne touchez jamais l'intérieur de l'appareil et ne faites rien

tomber dans les ouïes de ventilation. Il y a risque de décharge électrique.

Pendant le fonctionnement, une tension dangereuse est présente aux connexions SPEAKER OUTPUT ; l'amplificateur ne doit fonctionner que si les caches de protection sont en place sur les connecteurs.

- L'appareil n'est conçu que pour une utilisation en intérieur. Protégez-le des éclaboussures, de tout type de projections d'eau et d'une humidité élevée de l'air. La température ambiante admissible est 0–40°C.

- En aucun cas, vous ne devez pas poser d'objet contenant du liquide ou un verre sur l'appareil.
- La chaleur dégagée par l'appareil doit être évacuée par une circulation correcte de l'air. En aucun cas, les ouïes de ventilation ne doivent être obturées.
- Débranchez le cordon secteur immédiatement dans les cas suivants :
 1. l'appareil ou le cordon secteur présentent des dommages visibles.
 2. après une chute ou accident similaire, vous avez un doute sur l'état de l'appareil.
 3. des dysfonctionnements apparaissent.
 Dans tous les cas, les dommages doivent être réparés par un technicien spécialisé.
- Ne débranchez jamais l'appareil en tirant sur le cordon secteur ; retirez toujours le cordon secteur en tirant la fiche.
- Pour le nettoyage, utilisez un chiffon sec et doux, en aucun cas de produits chimiques ou d'eau.
- Nous déclinons toute responsabilité en cas de dommages corporels ou matériels résultants si l'appareil est utilisé dans un but autre que celui pour lequel il a été conçu, s'il n'est pas correctement branché ou utilisé ou s'il n'est pas réparé par une personne habilitée ; en outre, la garantie deviendrait caduque.



Lorsque l'appareil est définitivement retiré du service, vous devez le déposer dans une usine de recyclage de proximité pour contribuer à son élimination non polluante.



CARTONS ET EMBALLAGE
PAPIER À TRIER

3 Positionnement et branchement de l'amplificateur

Positionnez l'amplificateur sur une surface plane et plate de telle sorte que l'air puisse circuler librement via toutes les ouïes de ventilation sur les côtés et la face arrière afin de garantir un refroidissement suffisant de l'amplificateur. **Tous les branchements ne doivent être effectués ou modifiés que lorsque l'amplificateur est éteint. Pour éviter tout contact, veillez à remplacer tous les caches de protection sur les bornes une fois les branchements effectués.**

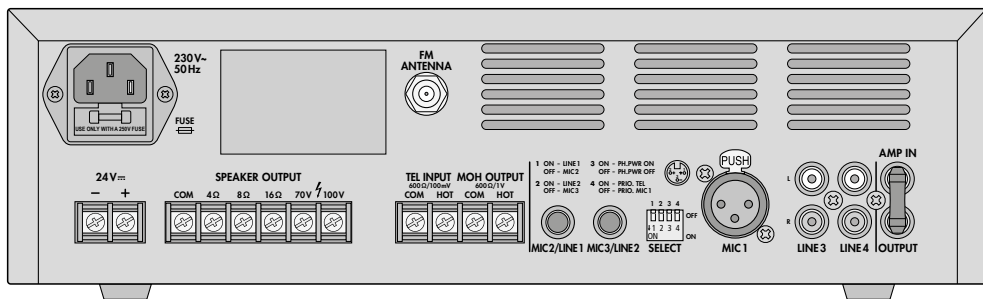

3.1 Entrées

- Vous pouvez brancher un **microphone** respectivement à la prise MIC 1, MIC 2 et MIC 3. L'entrée MIC 1 ou TEL INPUT a la priorité la plus élevée (sélectionnable avec l'interrupteur DIP N° 4) ; c'est-à-dire que si un signal est présent à l'entrée, le son de tous les autres signaux est coupé. Mettez les interrupteurs DIP SELECT pour les entrées micro dans les positions nécessaires :

N°	SELECT			
	1	2	3	4
pour prise	MIC 2/ LINE 1	MIC 3/ LINE 2	MIC 1	MIC 1 et TEL INPUT
Position OFF	Niveau micro		Alimen- tation fantôme Arrêt	MIC 1 a la priorité la plus élevée
Position ON	Niveau Ligne		Alimen- tation fantôme Marche	TEL INPUT a la priorité la plus élevée

- Les **appareils audio** avec sortie niveau ligne (par exemple lecteur MP3/CD, radio) peuvent être branchés aux prises suivantes :

- Prises RCA LINE3 et LINE4
- Prises jack MIC 2/LINE 1 et MIC 3/LINE 2

Les appareils mono peuvent être reliés directement, les appareils stéréo doivent être reliés via un adaptateur stéréo/mono (p. ex. SMC-1). Mettez les interrupteurs DIP N°1 et N°2 sur la position ON pour le branchement (voir tableau).

- Pour des **annonces (d'urgence) importantes**, il est possible d'utiliser le branchement TEL INPUT. Vous pouvez brancher ici par exemple une installation téléphonique avec sortie niveau ligne.

Remarque : Dès qu'un signal est présent à cette entrée, le son de tous les autres signaux est coupé,

même si le réglage TEL est sur «0». Les annonces via l'entrée MIC1 sont audibles et coupent le signal de l'entrée TEL INPUT si l'interrupteur DIP N°4 est sur OFF.

- Via les prises RCA AMP IN et OUTPUT, on peut insérer un **appareil audio pour traiter le signal** (par exemple un égaliseur ou un réglage automatique de volume). Pour ce faire, retirez le cavalier des prises, reliez l'entrée de l'appareil audio à la prise OUTPUT et la sortie à la prise AMP IN.

Remarque : Une interruption de signal se produit sur l'amplificateur si uniquement une des deux prises est branchée ou si l'appareil inséré n'est pas allumé, s'il est défectueux ou s'il n'est pas correctement braché. Les haut-parleurs restent alors muets.

- Branchez une **antenne FM** à la prise FM ANTENNA. Dans de bonnes conditions de réception, vous pouvez utiliser l'antenne filaire livrée.

3.2 Sorties

- Haut-parleurs :** **Soit** reliez des haut-parleurs 100V ou 70V aux bornes «100V» ou «70V» et «COM» (page 2, schéma 1). La charge par les haut-parleurs ne doit pas dépasser 120W ; sinon, le circuit de protection coupe la connexion aux bornes haut-parleurs.

Soit reliez un haut-parleur ou un groupe de haut-parleurs aux bornes «4Ω», «8Ω» ou «16Ω» et «COM». L'impédance totale des haut-parleurs ne doit pas être inférieure à celle donnée à la borne utilisée. Le schéma 2 de la page 2 montre différentes méthodes pour conserver l'impédance minimale. Il existe cependant d'autres possibilités.

- La sortie MOH OUTPUT (music on hold) peut mettre à disposition par exemple la musique pour une boucle d'attente d'une **installation de téléphone**. Le signal de mixage est présent ici aussi, mais sans les annonces de l'entrée MIC 1 et le volume est indépendant du réglage MASTER.

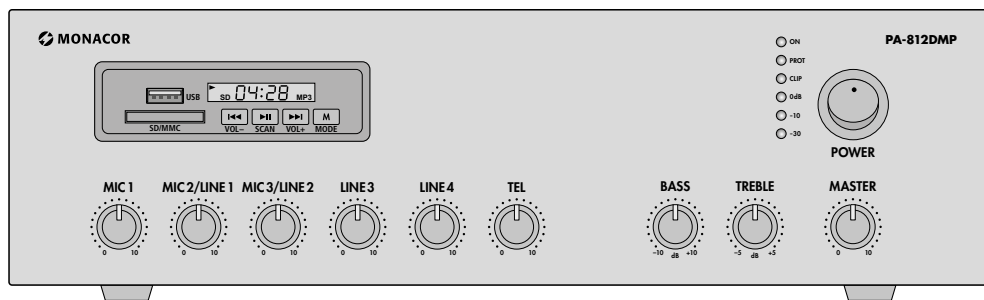

3.3 Alimentation

Pour l'alimentation, soit branchez la prise «230V~» avec le cordon secteur livré à une prise 230V/50Hz soit, pour une utilisation mobile, par exemple dans une caravane, reliez les bornes «24V==» à une source d'alimentation continue 24V (charge admissible, voir caractéristiques techniques). Veillez à ne pas inverser les branchements plus et moins !

4 Utilisation

- 1) Pour ne pas avoir un volume de démarrage trop élevé, tournez le réglage MASTER pour le volume général, sur la position «9 heures» environ avant le premier allumage. Ensuite, allumez l'amplificateur avec l'interrupteur POWER. Le témoin de fonctionnement vert ON brille.
- 2) Avec les réglages MIC..., LINE... et TEL, mixez les sources de signal ou faites un fondu-enchaîné. Mettez sur zéro les réglages des entrées qui ne sont pas utilisées.
- 3) Réglez le volume général avec le réglage MASTER. Les LEDs «-30, -10, 0dB, CLIP» indiquent le niveau de sortie. Pour éviter toute distorsion, tournez le réglage MASTER à un niveau tel que la LED rouge «CLIP» ne brille pas.
- 4) Réglez la tonalité avec les réglages BASS et TREBLE.
- 5) Si la LED «PROT» brille, l'amplificateur est en surchauffe, surcharge ou présente un court-circuit à une des sorties haut-parleur. Eteignez l'amplificateur et résolvez le problème.

4.1 Télécommande

La télécommande pour le module musique fonctionne avec une pile bouton 3V. Si la télécommande est livrée avec une batterie installée, retirez la feuille d'isolation (pour protéger la batterie de toute décharge) du support de batterie.



La télécommande est alors prête à fonctionner. Lorsque vous activez une touche de la télécommande, orientez toujours la télécommande vers l'amplificateur. Il ne doit pas y avoir d'obstacle entre la télécommande et l'amplificateur.

En cas de non utilisation prolongée, retirez la batterie, elle pourrait couler et endommager la télécommande.

Remplacement de la batterie

- 1) Poussez vers la droite le verrouillage du compartiment batterie (flèche 1 sur le schéma ci-dessous) et retirez le support (flèche 2).

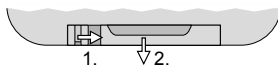

- 2) Retirez l'ancienne batterie, insérez la neuve (pile bouton 3V de type CR2025), pôle plus vers le haut).
- 3) Remplacez le support dans la télécommande.



Ne jetez pas les batteries usagées dans la poubelle domestique. Vous devez les déposer dans un container spécifique ou les ramener à votre revendeur.

4.2 Module musique

Touche sur la télécommande ↴			Fonction
Touche sur le module ↴			
PWR	×	×	Module marche/arrêt
MODE	×	×	Sélection source signal : FM = radio bt = récepteur Bluetooth USB = clé USB SD = carte mémoire
▲/▼ VOL- / VOL+	×	×	Réglage volume (U 00 ... U 32) Maintenez la touche enfoncée sur le module pour régler le volume.
MUTE	×	×	Coupeure du son : activée/désactivée
Radio			
▶ SCAN	×	×	Recherche automatique de toutes les stations et mémorisation dans les emplacements de programme
0, 1...9	×	×	Sélection de l'emplacement de programme
◀◀ / ▶▶ PREV / NEXT	×	×	Emplacement de programme précédent/suivant
Lecteur audio			
Mettez une clé USB dans le port USB et/ou mettez une carte mémoire, contacts vers le haut, dans la fente SD/MMC.			
▶	×	×	Pause / Poursuivre la lecture
0, 1...9	×	×	Sélection du numéro du titre
◀◀ / ▶▶ PREV / NEXT	×	×	Titre précédent/titre suivant
↻	×	×	Mode répétition ALL = répétition de tous les titres ONE = répétition d'un titre
EQ	×	×	Sélection du préréglage de tonalité nor = normal, sans modification
STOP	×	×	Arrêter la lecture
Récepteur Bluetooth			
A la place de la radio ou du lecteur audio, vous pouvez utiliser le récepteur Bluetooth. Il sert pour établir une connexion sans fil avec une source audio Bluetooth (par exemple smartphone ou tablette).			
1. Sélectionnez bt avec la touche MODE.			
2. Sur la source Bluetooth, activez la fonction Bluetooth. L'amplificateur apparaît dans la liste des appareils disponibles comme «MONACOR».			
3. Appairez la source Bluetooth avec l'amplificateur (voir si besoin la notice de la source Bluetooth). Les deux appareils se connectent automatiquement.			
Pour gérer la lecture via Bluetooth, utilisez la source Bluetooth ou les touches sur le module ou la télécommande.			

5 Caractéristiques techniques

Amplificateur

Puissance nominale : 120W
Taux de distorsion : < 0,5 %
Bande passante : 60 Hz – 15 kHz

Entrées (sensibilité/impédance ; branchement)

MIC 1 : 4,5 mV/600 Ω; XLR sym.
MIC 2, MIC 3 : 4,5 mV/600 Ω;
jack 6,35, asym.
LINE 1, LINE 2 : 140 mV/10 kΩ;
jack 6,35, asym.
LINE 3, LINE 4 : 130 mV/10 kΩ;
RCA (D/G), asym.
TEL INPUT : 80 mV/600 Ω;
bornes à vis; asym.

Rapport signal/bruit

Entrées micro : 72 dB
Entrées ligne : 85 dB

Alimentation fantôme

pour MIC 1 : = 48V, commutable

Sorties

Haut-parleurs : 4/8/16 Ω, 70/100V ;
bornes à vis
Prises RCA OUTPUT : signal de mixage avec
niveau ligne
MOH OUTPUT : signal de mixage sans
signal MIC 1 pour p.ex.
musique d'attente ;
bornes à vis

Version Bluetooth : 3.0

Alimentation

Secteur : 230V/50 Hz
Consommation : 250VA
Tension continue : 24V
Consommation : 8,4A

Température fonc. : 0 – 40°C

Dimensions (l × h × p) : 320 × 95 × 245 mm

Poids : 5,0 kg

Tout droit de modification réservé.

Notice d'utilisation protégée par le copyright de MONACOR® INTERNATIONAL GmbH & Co. KG. Toute reproduction même partielle à des fins commerciales est interdite.

Amplificatore mixer PA

Queste istruzioni sono rivolte agli installatori di impianti di sonorizzazione e agli utenti senza conoscenze tecniche specifiche (Capitolo 4). Vi preghiamo di leggerle attentamente prima della messa in funzione e di conservarle per un uso futuro.

1 Possibilità d'impiego

Questo amplificatore con una potenza d'uscita nominale di 120 W è stato realizzato specialmente per l'impiego in impianti PA. Si possono usare sia altoparlanti con uscita audio 100V o 70V sia altoparlanti a bassa impedenza (impedenza min. 4Ω). Oltre al funzionamento a rete è possibile anche il funzionamento a 24V per impieghi mobili.

Per la riproduzione di lingua parlata e di musica si possono collegare fino a 3 microfoni e un massimo di 4 apparecchi audio. Per avvisi importanti (d'emergenza) si può usare il contatto TEL INPUT. Inoltre è integrato un modulo musica telecomandabile con ricevitore Bluetooth, radio e lettore audio per schede di memoria/chiavette USB*.

*Dato il grande numero di produttori di memorie e di driver per apparecchi non si può garantire che tutti i mezzi di memoria siano compatibili con il lettore audio.

2 Avvertenze per l'uso sicuro

L'apparecchio è conforme a tutte le direttive rilevanti dell'UE e pertanto porta la sigla **CE**.

AVVERTIMENTO L'apparecchio è alimentato con



pericolosa tensione di rete. Non intervenire mai personalmente al suo interno e non inserire niente nelle fessure di aerazione! Esiste il pericolo di una scossa elettrica.

Durante il funzionamento; ai contatti SPEAKER OUTPUT è presente una tensione di 100V pericolosa in caso di contatto. Usare l'amplificatore con le protezioni messe sui contatti.

- L'apparecchio è previsto solo per l'uso all'interno di locali. Proteggerlo dall'acqua gocciolante e dagli spruzzi d'acqua nonché da alta umidità dell'aria. La temperatura d'esercizio ammessa è 0–40°C.
- Non depositare sull'apparecchio dei contenitori riempiti di liquidi, p. es. bicchieri.

- Dev'essere garantita la libera circolazione dell'aria per dissipare il calore che viene prodotto all'interno dell'apparecchio. Non coprire in nessun modo le fessure d'aerazione.
- Separare l'apparecchio dall'alimentazione se:
 1. l'apparecchio o il cavo rete presentano dei danni visibili;
 2. dopo una caduta o dopo eventi simili suscita il sospetto di un difetto;
 3. l'apparecchio non funziona correttamente.
 Per la riparazione rivolgersi sempre ad un'officina competente.
- Non staccare mai il cavo rete tirando il cavo, ma afferrare sempre la spina.
- Per la pulizia usare solo un panno morbido, asciutto; non impiegare mai prodotti chimici o acqua.
- Nel caso d'uso improprio, di collegamenti sbagliati, d'impiego scorretto o di riparazione non a regola d'arte dell'apparecchio, non si assume nessuna responsabilità per eventuali danni consequenziali a persone o a cose e non si assume nessuna garanzia per l'apparecchio.



Se si desidera eliminare l'apparecchio definitivamente, consegnarlo per lo smaltimento ad un'istituzione locale per il riciclaggio.

3 Collocare e collegare l'amplificatore

Sistemare l'amplificatore su un piano orizzontale in modo tale che l'aria di raffreddamento possa uscire liberamente attraverso le fessure di aerazione sui lati e sul retro. **Effettuare o modificare tutti i collegamenti solo con l'amplificatore spento. Per proteggerli da contatti accidentali rimettere le protezioni sui morsetti a vite dopo aver terminato i collegamenti.**

3.1 Ingressi

1) Alle prese MIC 1, MIC 2 e MIC 3 si possono collegare dei **microfoni**. L'ingresso MIC 1 o TEL INPUT ha la priorità massima (da scegliere con il DIP switch n. 4); ciò significa che se a questo ingresso è presente un segnale, tutti gli altri segnali saranno messi in muto. Mettere il DIP switch SELECT per gli ingressi per microfoni nelle posizioni richieste:

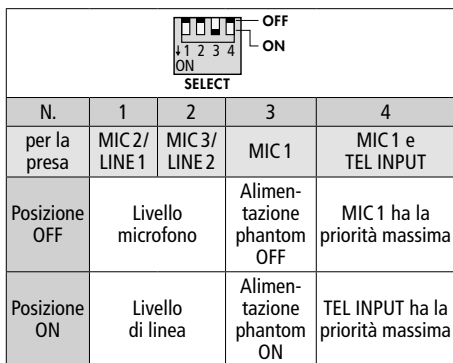
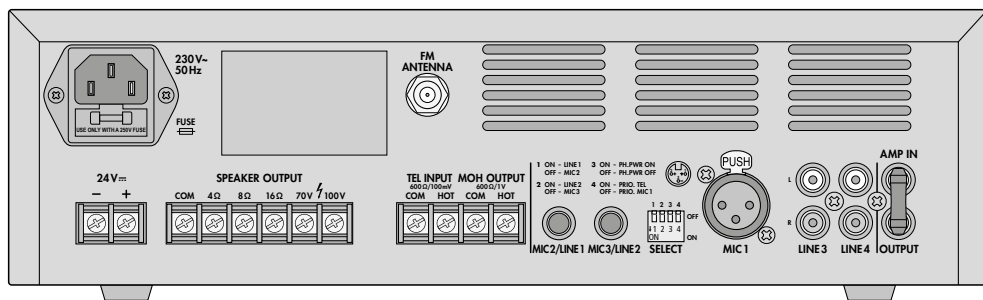

2) Gli **apparecchi audio** con livello di linea (p. es. lettori MP3/CD, radio) possono essere collegati con le prese seguenti:

- prese RCA LINE 3 e LINE 4
- prese jack MIC 2/LINE 1 e MIC 3/LINE 2

Gli apparecchi mono si possono collegare direttamente, gli apparecchi stereo hanno bisogno di un adattatore stereo/mono (p. es. SMC-1). Per il collegamento, mettere i DIP switch n. 1 e 2 in posizione ON (vedi anche la tabella).

3) Per **avvisi importanti (d'emergenza)** si può usare il contatto TEL INPUT dove si può collegare un impianto telefonico con uscita di linea.

N.B.: Quando a quest'ingresso è presente un segnale, tutti gli altri segnali saranno messi in muto, anche se il regolatore TEL si trova in posizione "0". Tuttavia, gli avvisi fatti tramite l'ingresso MIC 1 si possono ascoltare ed essi mettono in muto il segnale dell'ingresso TEL INPUT se il DIP switch n. 4 è in posizione OFF.

4) Tramite le prese RCA AMP IN e OUTPUT si può inserire un **apparecchio audio per l'elaborazione dei segnali** (p. es. un equalizzatore o una regolazione automatica del volume). A tale scopo sfilare il ponticello dalle prese,

collegare l'ingresso dell'apparecchio audio con la presa OUTPUT e la sua uscita con la presa AMP IN.

Nota: Nell'amplificatore si crea un'interruzione dei segnali se è collegata solo una delle due prese oppure se l'apparecchio inserito non è acceso, se è difettoso o collegato in modo sbagliato. Allora gli altoparlanti rimangono muti.

5) Collegare un'antenna FM con la presa FM ANTENNA. Se le condizioni di ricezione sono buone, si può usare l'antenna dipolare in dotazione.

3.2 Uscite

1) **Altoparlanti:** Collegare gli altoparlanti con uscita audio 100 V o 70 con i morsetti "100 V" o "70 V" e "COM" (pag. 2 fig. 1). Il carico da parte degli altoparlanti non deve superare 120 W, altrimenti, il circuito di protezione interrompe il collegamento con gli altoparlanti.

Oppure collegare un altoparlante o un gruppo di altoparlanti con i morsetti "4Ω", "8Ω" o "16Ω" e "COM". L'impedenza globale degli altoparlanti non deve essere inferiore all'indicazione sul morsetto usato. La figura 2 a pagina 2 illustra vari modi per rispettare l'impedenza minima. Tuttavia, esistono anche altre possibilità.

2) L'uscita MOH OUTPUT (music on hold) può mettere a disposizione p. es. la musica per il circuito d'attesa di un **impianto telefonico**. Qui è presente anche il segnale miscelato ma senza gli avvisi dell'ingresso MIC 1, e il volume non dipende dal regolatore MASTER.

3.3 Alimentazione

Per l'alimentazione collegare la presa "230V~" con una presa di rete (230V/50 Hz) servendosi del cavo rete in dotazione oppure, per scopi mobili, p. es. in una roulotte, collegare i contatti

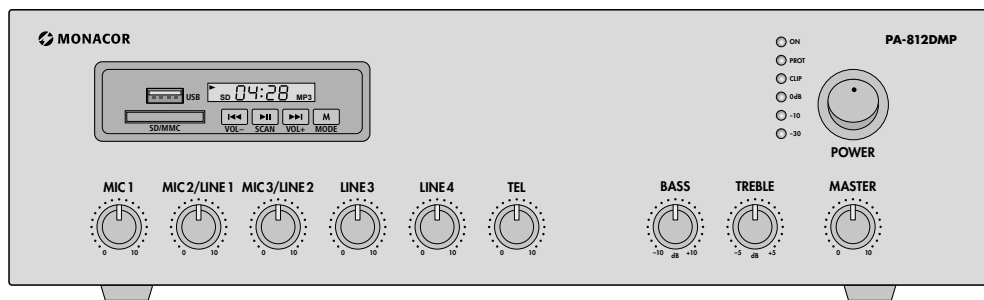

“24V $\overline{=}$ ” con una fonte di tensione continua di 24V (per la potenza vedi i Dati tecnici). Non invertire i contatti positivi e negativi!

4 Funzionamento

- 1) Per escludere un volume iniziale troppo alto, prima della prima accensione girare il regolatore MASTER per il volume globale in posizione “ore 9”. Quindi accendere l’amplificatore con l’interruttore POWER. Si accende il led verde ON.
- 2) Con i regolatori MIC..., LINE... e TEL miscelare le fonti dei segnali o aprirle e chiuderle in dissolvenza. Portare sullo “0” i regolatori degli ingressi non utilizzati.
- 3) Con il regolatore MASTER impostare il volume globale. I led “-30, -10, 0dB, CLIP” indicano il livello d’uscita. Per escludere delle distorsioni aprire il regolatore MASTER al massimo fino al punto al quale il led rosso “CLIP” non si accende.
- 4) Impostare i toni con i regolatori BASS e TREBLE.
- 5) Se si accende il led “PROT” significa che l’amplificatore è surriscaldato, sovraccaricato o che è presente un cortocircuito a una delle uscite per altoparlanti. Spegnere l’amplificatore e far riparare il guasto.

4.1 Telecomando

L’alimentazione del telecomando per modulo musica è fornita da una batteria bottone di 3V. Se il telecomando viene fornito con la batteria inserita, rimuovere la pellicola protettiva (per proteggere la batteria dalla scarica) dal supporto della batteria: il telecomando sarà quindi pronto per l’uso. Premendo un tasto, orientare il telecomando sempre sull’amplificatore. Fra l’amplificatore e il telecomando non ci devono essere degli ostacoli.

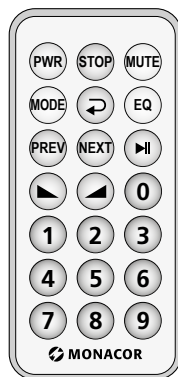

In caso di mancato uso prolungato conviene togliere la batteria per non danneggiare il telecomando se la batteria dovesse perdere.

Sostituire la batteria

- 1) Spingere a destra il blocco del portabatteria (1. freccia nell’illustrazione che segue) e sfilare il portabatteria (2. freccia).
- 2) Togliere la vecchia batteria e inserire nel portabatteria la nuova batteria (3V a bottone del tipo CR2025) con il polo positivo rivolto verso l’alto.
- 3) Rispingere il portabatteria nel telecomando.

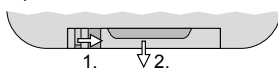

Non gettare le batterie scariche nelle immondizie di casa bensì negli appositi contenitori (p. es. presso il vostro rivenditore).



4.2 Modulo musica

Tasto sul telecomando			Funzione
Tasto sul modulo			
PWR	×	×	Accendere/spengere il modulo
MODE	×	×	Scegliere la fonte di segnali: FM = radio bt = ricevitore Bluetooth USB = chiavetta USB SD = scheda di memoria
▲/▼ VOL-/VOL+	×	×	Impostare il volume (U 00 ... U 32) Sul modulo tener premuto il tasto.
MUTE	×	×	Attivare/disattivare l'audio
Radio			
▶▶ SCAN	×	×	Ricerca automatica di tutte le stazioni e memorizzazione nelle locazioni di programma
0, 1...9	×	×	Scegliere una locazione di programma
◀◀ / ▶▶ PREV / NEXT	×	×	Locazione di memoria precedente/successiva
Lettores audio			
Inserire una chiavetta USB nella presa USB e/o inserire nella fessura SD/MMC una scheda di memoria con i contatti rivolti verso l'altro.			
▶▶	×	×	Pausa / Riprendere la riproduzione
0, 1...9	×	×	Scegliere il numero del titolo
◀◀ / ▶▶ PREV / NEXT	×	×	Titolo precedente/successivo
↻	×	×	Modo di ripetizione ALL = Ripetizione di tutti i titoli ONE = Ripetizione di un titolo
EQ	×	×	Scegliere preimpostazione toni nor = normale, senza modifica
STOP	×	×	Terminare la riproduzione
Ricevitore Bluetooth			
In alternativa al funzionamento con radio o lettore audio si può usare il ricevitore Bluetooth. Serve per il collegamento senza fili con una fonte audio Bluetooth (p.es. smartphone o tablet).			
1. Scegliere con il tasto MODE bt .			
2. Sulla fonte Bluetooth attivare la funzione Bluetooth. Nell'elenco dei dispositivi disponibili, l'amplificatore è identificato come "MONACOR".			
3. Accoppiare la fonte Bluetooth con l'amplificatore (vedere le istruzioni della fonte Bluetooth). Dopodiché, gli apparecchi si collegano automaticamente.			
I comandi per la riproduzione tramite Bluetooth sono possibili sulla fonte Bluetooth oppure con i tasti sul modulo o tramite il telecomando.			

5 Dati tecnici

Amplificatore	
Potenza nominale:	120W
Fattore di distorsione:	< 0,5 %
Banda passante:	60 Hz – 15 kHz
Ingressi (sensibilità/impedenza; contatto)	
MIC 1:	4,5 mV/600 Ω; XLR bil.
MIC 2, MIC 3:	4,5 mV/600 Ω; jack 6,3 mm, sbil.
LINE 1, LINE 2:	140 mV/10 kΩ; jack 6,3 mm, sbil.
LINE 3, LINE 4:	130 mV/10 kΩ; RCA (L/R), sbil.
TEL INPUT:	80 mV/600 Ω; contatti a vite, sbilanciati
Rapporto S/R	
Ingressi microfono:	72 dB
Ingressi di linea:	85 dB
Alimentazione phantom	
per MIC 1:	≠ 48V, attivabile
Uscite	
Altoparlanti:	4/8/16 Ω, 70/100V; contatti a vite
Prese RCA OUTPUT:	Segnale miscelato con livello di linea
MOH OUTPUT:	Segnale miscelato senza segnale MIC-1 p.es. per musica del circuito d'attesa; contatti a vite
Versione Bluetooth:	3.0
Alimentazione	
Rete:	230V/50 Hz
Potenza assorbita:	250VA
Tensione continua:	24V
Corrente assorbita:	8,4A
Temperatura d'esercizio:	0 – 40 °C
Dimensioni (l × h × p):	320 × 95 × 245 mm
Peso:	5,0 kg

Con riserva di modifiche tecniche.

La MONACOR® INTERNATIONAL GmbH & Co. KG si riserva ogni diritto di elaborazione in qualsiasi forma delle presenti istruzioni per l'uso. La riproduzione – anche parziale – per propri scopi commerciali è vietata.

ELA-mengversterker

Deze handleiding is bedoeld voor installateurs van geluidsinstallaties en voor gebruikers zonder specifieke vakkennis (hoofdstuk 4). Lees de handleiding grondig door, alvorens het apparaat in gebruik te nemen, en bewaar ze voor latere raadpleging.

1 Toepassingen

Deze versterker met een nominaal uitgangsvermogen van 120W is speciaal ontworpen voor gebruik in geluidsinstallaties. U kunt zowel luidsprekers van 100V of 70V als laagohmige luidsprekers (impedantie ten minste 4Ω) gebruiken. Behalve met netvoeding kan de versterker voor mobiel gebruik ook met 24V worden gevoed.

Om spraak en muziek weer te geven, kunt u tot drie microfoons en tot vier audioapparaten aansluiten. Voor belangrijke (nood-)aankondigingen kan de aansluiting TEL INPUT worden gebruikt. Bovendien is een afstandsbediende muziekmodule met Bluetooth-ontvanger, radio en audiospeler voor geheugenkaarten/USB-geheugensticks* geïntegreerd.

*Door de verscheidenheid aan fabrikanten van opslaggeheugens en aan besturingsprogramma's kan niet gegarandeerd worden, dat alle opslagmedia compatibel zijn met de audiospeler.

2 Veiligheidsvoorschriften

Het apparaat is in overeenstemming met alle relevante EU-Richtlijnen en is daarom gekenmerkt met de CE-markering.

WAARSCHUWING De netspanning van het apparaat is levensgevaarlijk.



Open het apparaat niet, en zorg dat u niets in de ventilatieopeningen steekt! U loopt immers het risico van een elektrische schok.

Tijdens het gebruik staan de aansluitingen SPEAKER OUTPUT onder een contactgevaarlijke spanning tot 100V. Gebruik de versterker alleen met neergeklapte afschermkap.

- Het apparaat is enkel geschikt voor gebruik binnenshuis. Vermijd drui- en spatwater evenals plaatsen met een hoge vochtigheid. Het toegestane omgevingstemperatuurbereik bedraagt 0–40°C.
- Plaats geen bekers met vloeistof zoals drinkglazen etc. op het apparaat.

- De warmte die in het apparaat ontstaat, moet door ventilatie worden afgevoerd. Dek daarom de ventilatieopeningen van de behuizing niet af.
- Koppel het apparaat onmiddellijk van de voeding, wanneer:
 1. het apparaat of het netsnoer zichtbaar beschadigd is,
 2. er een defect zou kunnen optreden nadat een apparaat of module bijvoorbeeld gevallen is,
 3. een apparaat of module slecht functioneert.
 Het apparaat moet in elk geval worden hersteld door een gekwalificeerd vakman.
- Trek de stekker nooit aan het snoer uit het stopcontact, maar aan de stekker zelf.
- Verwijder het stof enkel met een droge, zachte doek. Gebruik zeker geen chemicaliën of water.
- In geval van ongeoorloofd of verkeerd gebruik, verkeerde aansluiting, foutieve bediening of van herstelling door een niet-gekwalificeerd persoon vervalt de garantie en de verantwoordelijkheid voor hieruit resulterende materiële of lichamelijke schade.



Wanneer het apparaat definitief uit bedrijf wordt genomen, bezorg het dan voor milieuvriendelijke verwerking aan een plaatselijk recyclagebedrijf.

3 De versterker opstellen en aansluiten

Plaats de versterker zo op een egale, horizontale ondergrond dat de lucht voor koeling door de ventilatieopeningen aan de zijkanten en aan de achterzijde heen kan stromen. **De in- en uitgangen mogen enkel worden aangesloten bij uitgeschakelde versterker. Om voor contact te behoeden, na het aansluiten alle beschermkappen opnieuw op de schroefaansluitingen steken.**

3.1 Ingangen

- 1) Op de jack MIC 1, MIC 2 en MIC 3 kunt u telkens een **microfoon** aansluiten. De ingang MIC 1 of TEL INPUT heeft de hoogste prioriteit (selecteerbaar met de DIP-schakelaar nr. 4), d.w.z. als er een signaal op de ingang aanwezig is, dan worden alle andere signalen gedempt. De DIP-schakelaars SELECT voor de microfooningen in de respectieve stand zetten:

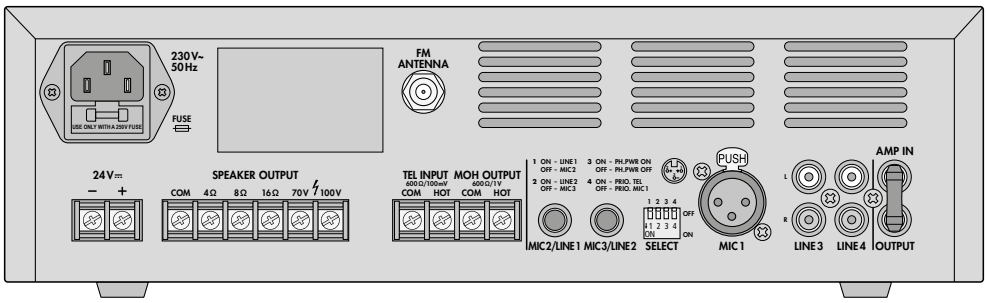

SELECT				
Nr.	1	2	3	4
voor bus	MIC 2/ LINE 1	MIC 3/ LINE 2	MIC 1	MIC 1 en TEL INPUT
Stand OFF	Microfoon-niveau	Fantoomvoeding UIT	MIC 1 heeft hoogste prioriteit	
Stand ON	Lijnniveau	Fantoomvoeding AAN	TEL INPUT heeft hoogste prioriteit	

2) Audioapparatuur met lijnniveau-uitgang (bijv. mp3/cd-speler, radio) kunnen op volgende bussen worden aangesloten:

- Cinch-bussen LINE 3 en LINE 4
- Stekkerbussen MIC 2/LINE 1 en MIC 3/LINE 2

Monoapparatuur kan direct, stereoapparatuur moet via een stereo/mono-adaptor (bijv. SMC-1) worden aangesloten. De DIP-schakelaars nr. 1 en 2 bij de aansluiting in de stand ON zetten (zie ook tabel).

3) Voor belangrijke (nood-)aankondigingen kan de aansluiting TEL INPUT worden gebruikt. Hier kunt u bijvoorbeeld een telefooncentrale met lijnniveau-uitgang aansluiten.

Opmerking: Zodra op deze ingang een signaal aanwezig is, worden alle andere signalen gedempt, ook als de regelaar TEL op "0" staat. Aankondigingen via de ingang MIC 1 zijn echter hoorbaar en dempen het signaal van de ingang TEL INPUT, als de DIP-schakelaar nr. 4 op OFF staat.

4) Via de Cinch-bussen AMP IN en OUTPUT kunt u een audioapparaat voor de signaalbewerking tussenschakelen (bijv. een equalizer of een automatische volumeregeling). Verwijder de jumper uit de bussen, sluit de ingang van het audioapparaat op de jack OUTPUT en de uitgang op de jack AMP IN.

Opmerking: In de versterker wordt het signaal onderbroken, als slechts een van de beide bussen is

aangesloten of als het tussengeschakelde apparaat niet is ingeschakeld, defect is of niet correct is aangesloten. De luidsprekers blijven dan gedempt.

5) Sluit een FM-antenne aan op de bus FM ANTENNA. Bij goede ontvangstomstandigheden kunt u de bijgeleverde binnenantenne gebruiken.

3.2 Uitgangen

1) Luidsprekers: **Ofwel** sluit u de 100V- of 70V-luidsprekers aan op de klemmen "70V" of "100V" en "COM" (pagina 2, afb. 1). De belasting door de luidsprekers mag niet groter zijn dan 120W, anders wordt de verbinding met de luidsprekeraansluitingen door de veiligheidsschakeling onderbroken.

Ofwel sluit u een luidspreker of een luidsprekergroep aan op de klemmen "4Ω", "8Ω" of "16Ω" en "COM". Daarbij mag de totale impedantie van de luidsprekers niet kleiner zijn dan aangegeven op de gebruikte klem. De afbeelding 2 op pagina 2 toont verschillende manieren om de minimale impedantie te realiseren. Er zijn nog echter andere mogelijkheden.

2) De uitgang MOH OUTPUT (music on hold) kan bijvoorbeeld de muziek klaarzetten voor een wachtrij van een telefooncentrale. Hier is ook het mentsignaal beschikbaar, maar zonder de aankondigingen van ingang MIC 1. Het geluidsvolume is afhankelijk van de regelaar MASTER.

3.3 Voedingsspanning

Voor de voedingsspanning verbindt u de bus "230V~" via de meegeleverde netsnoer met een stopcontact (230V/50Hz) ofwel, bij mobiele toepassingen zoals in een woonwagen, verbindt u de aansluitingen "24V==" met een 24V-gelijkspanningsbron (belastbaarheid zie Technische gegevens). Wissel daarbij de positie en negatieve aansluitingen niet om!

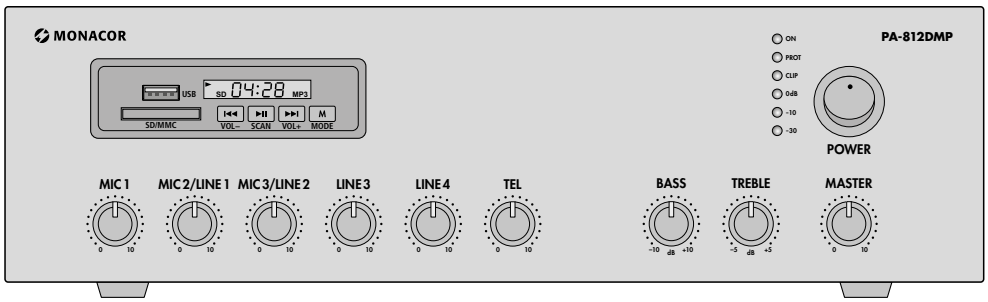

4 Bediening

- 1) Alvorens de eerste keer in te schakelen, draait u de regelaar MASTER voor het totale geluidsvolume ongeveer in de stand "9 uur". Zo vermijdt u een te hoog beginvolume. Schakel met de schakelaar POWER de versterker in. De groene bedrijfsled ON licht op.
- 2) Met de regelaars MIC..., LINE... en TEL mengt u de signaalbronnen of mengt u ze in en uit. Draai de regelaars van de niet-gebruikte ingangen in de nulstand ("0").
- 3) Stel het gewenste totale geluidsvolume in met de regelaar MASTER. De led's "-30, -10, 0dB, CLIP" geven het uitgangsniveau aan. Om vervormingen te vermijden, draait u de regelaar MASTER maximaal zo ver open dat de rode LED "CLIP" niet oplicht.
- 4) Stel de klank in met de regelaars BASS en TREBLE.
- 5) Als de led "PROT" brandt, is de versterker oververhit, overbelast of is er een kortsluiting op een van de luidspreker ingangen. Schakel de versterker dan uit en laat de storing verhelpen.

4.1 Afstandsbediening

De afstandsbediening voor de muziekmodule gebruikt een 3 V-knoopcel. Als de afstandsbediening met een ingezette batterij wordt geleverd, trekt u de folie (om de batterij tegen ontlading te beschermen) uit de batterijhouder. De afstandsbediening is dan klaar voor gebruik. Houd de afstandsbediening steeds naar de versterker gericht, als u op een toets drukt. Daarbij moet er visueel contact zijn tussen versterker en afstandsbediening.

Als de afstandsbediening langere tijd niet wordt gebruikt, neemt u de batterij eruit, zodat

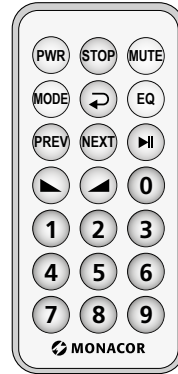

de afstandsbediening niet wordt beschadigd bij eventueel uitlopen van de batterij.

De batterij vervangen

- 1) Druk de vergrendeling van de batterijhouder naar rechts (1e pijl in de volgende afbeelding) en trek tegelijkertijd de houder eruit (2e pijl).
- 2) Verwijder de oude batterij en plaats de nieuwe batterij (3V-knoopcel van type CR2025) met de positieve pool naar boven in de houder.
- 3) Schuif de houder terug in de afstandsbediening.

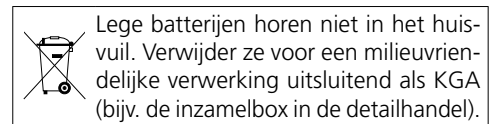

4.2 Muziekmodule

Toets op de afstandsbediening		Funcie
Toets op de module		
PWR	×	Module in-/uitschakelen
MODE	×	Signaalbron selecteren: FM = radio bt = Bluetooth-ontvanger USB = USB-geheugenstick SD = geheugenkaart
VOL- / VOL+	×	Geluidsvolume instellen (U 00 ... U 32) Op de module voor het instellen de toets ingedrukt houden.
MUTE	×	Geluid in-/uitschakelen
Radio		
▶▶ SCAN	×	Alle zenders automatisch zoeken en op de programmaplaatsen opslaan
0, 1...9	×	Programmaplaats selecteren
◀◀ / ▶▶ PREV / NEXT	×	Vorige/volgende programmaplaats
Audiospeler		
Steek een USB-geheugenstick in de USB-bus en/of schuif een geheugenkaart met de contacten naar boven gericht in de sleuf SD/MMC.		
▶▶	×	Pauze / afspelen voortzetten
0, 1...9	×	Tracknummer selecteren
◀◀ / ▶▶ PREV / NEXT	×	Vorige/volgende track
↻	×	Herhalingsmodus ALL = herhaling van alle tracks ONE = herhaling van een track
EQ	×	Klankvooringstelling selecteren nor = normaal, zonder wijziging
STOP	×	Afspelen beëindigen
Bluetooth-Empfänger		
Als alternatief voor de radio- of audio-speler kunt u de Bluetooth-ontvanger gebruiken. Deze dient voor de draadloze verbinding met een Bluetooth-geluidsbron (bijv. smartphone of tabletcomputer).		
1. Selecteer met de toets MODE bt .		
2. Schakel de Bluetooth-functie in op de Bluetooth-bron. In de lijst met beschikbare apparaten wordt de versterker als "MONACOR" weergegeven.		
3. Verbind de Bluetooth-bron met de versterker (raadpleeg hiervoor evt. de handleiding van de Bluetooth-bron). Hierna worden de apparaten automatisch met elkaar verbonden.		
De bediening van het afspelen via Bluetooth kan gebeuren op de Bluetooth-bron of via de toetsen op de module of de afstandsbediening.		

5 Technische gegevens

Versterker

Nominaal vermogen:	120W
THD:	< 0,5 %
Frequentiebereik:	60 Hz – 15 kHz

Ingangen (gevoeligheid/impedantie; aansluiting)

MIC 1:	4,5 mV/600 Ω; XLR gebalanceerd
MIC 2, MIC 3:	4,5 mV/600 Ω; 6,3 mm-jack, ongebal.
LINE 1, LINE 2:	140 mV/10 kΩ; 6,3 mm-jack, ongebal.
LINE 3, LINE 4:	130 mV/10 kΩ; Cinch (L/R), ongebal.
TEL INPUT:	80 mV/600 Ω; schroefaansluiting, ongebalanceerd

Signaal/Ruis-verhouding

Microfooningangen:	72 dB
Lijningangen:	85 dB

Fantoomspanning voor MIC 1: = 48V, schakelbaar

Uitgangen

Luidsprekers:	4/8/16 Ω, 70/100V; schroefaansluiting
Cinch-bussen OUTPUT:	Mengsignaal met lijnniveau
MOH OUTPUT:	Mengsignaal zonder MIC-1-signaal voor bijv. wachtrijmuziek; schroefaansluiting

Bluetooth-versie: 3.0

Voedingsspanning

Net:	230V/50 Hz
Opgenomen vermogen:	250 VA
Gelijkspanning:	24V
Stroomverbruik:	8,4A

Omgevingstemperatuurbereik: 0–40°C

Afmetingen (B × H × D): 320 × 95 × 245 mm

Gewicht: 5,0 kg

Wijzigingen voorbehouden.

Deze gebruiksaanwijzing is door de auteurswet beschermd eigendom van MONACOR® INTERNATIONAL GmbH & Co. KG. Een reproductie – ook gedeeltelijk – voor eigen commerciële doeleinden is verboden.

Amplificador Mezclador para Megafonía

Estas instrucciones van dirigidas a instaladores de sistemas de megafonía y a usuarios sin ningún conocimiento técnico específico (apartado 4). Lea atentamente estas instrucciones antes de utilizar el aparato y guárdelas para usos posteriores.

1 Aplicaciones

Este amplificador con una potencia nominal de 120W está diseñado especialmente para sistemas de megafonía. Pueden utilizarse altavoces de 100 V, altavoces de 70V o altavoces de baja resistencia (impedancia mínima de 4Ω). Además del funcionamiento con corriente, también permite el funcionamiento a 24V para aplicaciones móviles.

Se pueden conectar hasta 3 micrófonos y hasta 4 aparatos de audio para reproducir voz y música. La conexión TEL INPUT está disponible para anuncios importantes (de emergencia). Además, se ha integrado un módulo musical con control remoto que incluye receptor Bluetooth, radio y lector de audio para tarjetas de memoria/ unidades flash USB*.

*Debido a la gran cantidad de fabricantes de medios de almacenamiento y de drivers, no podemos garantizar que todos los medios de almacenamiento sean compatibles con el lector de audio.

2 Notas de Seguridad

Este aparato cumple con todas las directivas relevantes de la UE y por lo tanto está marcado con el símbolo CE.

ADVERTENCIA El aparato utiliza un voltaje peligroso. Deje el mantenimiento para el personal cualificado y no inserte nunca nada en las rejillas de ventilación. El manejo inexperto del aparato puede provocar una descarga.



Durante el funcionamiento, hay peligro de contacto con un voltaje peligroso de hasta 100V en los terminales SPEAKER OUTPUT. Ponga siempre las tapas de protección en los terminales cuando utilice el amplificador.

- El aparato está adecuado sólo para utilizarlo en interiores. Protéjalo contra goteos, salpicaduras, humedad elevada y calor. Rango de temperatura ambiente admisible: 0–40°C.
- No coloque ningún recipiente con líquido encima del aparato, p. ej. un vaso.

- El calor generado dentro del aparato tiene que disiparse mediante la circulación del aire. No cubra nunca las rejillas de ventilación de la carcasa.
- Desconecte inmediatamente el conector de corriente de la toma si:
 1. El aparato o el cable de corriente están visiblemente dañados.
 2. El aparato ha sufrido daños después de una caída o accidente similar.
 3. No funciona correctamente.
 Sólo el personal cualificado puede reparar el aparato bajo cualquier circunstancia.
- No tire nunca del cable de corriente para desconectarlo de la toma, tire siempre del conector.
- Utilice sólo un paño suave y seco para la limpieza; no utilice nunca ni agua ni productos químicos.
- No podrá reclamarse garantía o responsabilidad alguna por cualquier daño personal o material resultante si el aparato se utiliza para otros fines diferentes a los originalmente concebidos, si no se conecta o no se utiliza adecuadamente o si no se repara por expertos.



Si va a poner el aparato definitivamente fuera de servicio, llévalo a la planta de reciclaje más cercana para que su eliminación no sea perjudicial para el medioambiente.

3 Colocación y Conexión del Amplificador

Coloque el amplificador en una superficie plana horizontal, para que el aire pueda fluir por las rejillas de ventilación laterales y traseras asegurando una ventilación suficiente. **Desconecte siempre el amplificador antes de realizar o cambiar cualquier conexión. Cuando lo conecte, ponga las tapas de protección en los terminales de rosca para protegerse de cualquier contacto accidental.**

3.1 Entradas

1) Para conectar un micrófono, utilice la toma MIC 1, MIC 2 o MIC 3. La entrada MIC 1 o TEL INPUT tiene mayor prioridad (seleccionable con el interruptor DIP 4), es decir, cuando hay una señal en esta entrada, se silencian las demás. Coloque los interruptores DIP SELECT

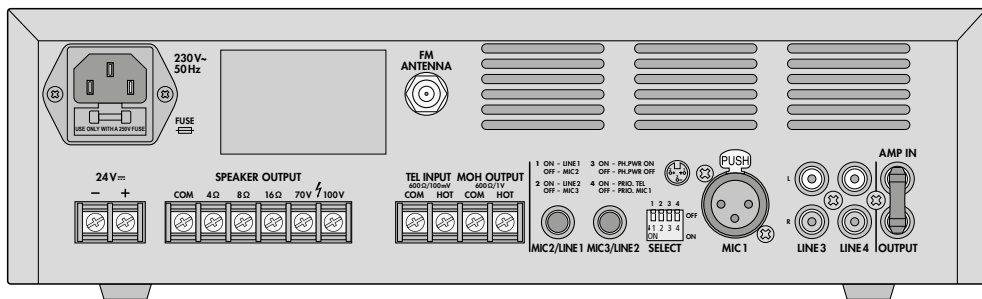

de las entradas de micrófono en las posiciones necesarias:

		SELECT			
		1	2	3	4
Nº		1	2	3	4
Para la toma		MIC 2 / LINE 1	MIC 3 / LINE 2	MIC 1	MIC 1 y TEL INPUT
Posición OFF		Nivel de micrófono	Alimentación phantom OFF	MIC 1 tiene la mayor prioridad	
Posición ON		Nivel de línea	Alimentación phantom ON	TEL INPUT tiene la mayor prioridad	

- 2) Para conectar **aparatos de audio** con salida de nivel de línea (p. ej. lector CD/MP3, radio), utilice las siguientes tomas:

- Tomas RCA LINE 3 y LINE 4
- Tomas de 6,3 mm MIC 2/LINE 1 y MIC 3/LINE 2

Los aparatos mono se pueden conectar directamente; para los aparatos estéreo, utilice un adaptador estéreo/mono (p. ej. SMC-1). Durante la conexión, coloque los interruptores DIP 1 y 2 en la posición ON (ver tabla).

- 3) Para los **anuncios importantes (de emergencia)**, utilice la entrada TEL INPUT. Se puede conectar, por ejemplo, un sistema telefónico con salida de nivel de línea a esta entrada.

Nota: En cuanto haya una señal disponible en esta entrada, se silenciarán las otras señales, incluso cuando el control TEL esté en la posición "0". Los anuncios a través de la entrada MIC 1, sin embargo, se pueden escuchar y silenciarán la señal de entrada TEL INPUT si el interruptor DIP 4 está en la posición OFF.

- 4) Mediante las tomas RCA AMP IN y OUTPUT, puede insertarse un **aparato de audio para el procesamiento de la señal** (p. ej. un ecualizador o un control de volumen automático).

Para ello, quite el jumper de las tomas, conecte la entrada del aparato de audio a la toma OUTPUT y la salida a la toma AMP IN.

Nota: Puede ocurrir una interrupción de señal en el amplificador si sólo se ha conectado una de las dos tomas o el aparato insertado no está conectado, o si está defectuoso o mal conectado. Luego los altavoces se mantienen silenciados.

- 5) Conecte una **antena FM** a la toma FM ANTENNA. Si las condiciones de recepción son buenas, se puede utilizar la antena de cable entregada.

3.2 Salidas

- 1) **Altavoces:** Conecte altavoces de 100V o 70V en los terminales "100V" o "70V" y "COM" (página 2, fig. 1). La carga de los altavoces no puede superar 120W; de lo contrario, el circuito de protección interrumpirá la conexión con los terminales de altavoz.

O bien conecte un altavoz o un grupo de altavoces "4Ω", "8Ω" o "16Ω" y "COM". La impedancia total de los altavoces no puede caer por debajo del valor indicado en el terminal utilizado. La figura 2 de la página 2 muestra varios modos de obtener la impedancia mínima. Sin embargo, existen otras posibilidades.

- 2) La salida MOH OUTPUT (música en espera) puede ofrecer, por ejemplo, música en espera para un **sistema telefónico**. La señal mezclada también está disponible en esta salida, aunque sin los anuncios de la entrada MIC 1. El control MASTER no tendrá ningún efecto en el volumen.

3.3 Alimentación

Para la alimentación, conecte la toma "230V~" a una toma de corriente (230V/50Hz) utilizando el cable de corriente entregado o, para aplicaciones móviles (p. ej. en una caravana) conecte

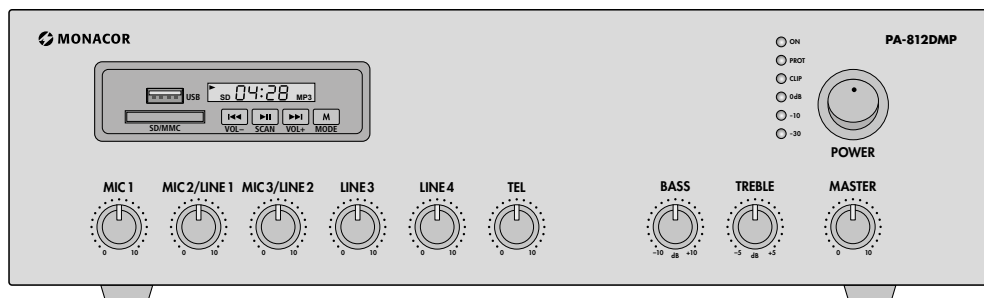

los terminales "24V \equiv " a una fuente de 24V DC (ver "Especificaciones" para la potencia). ¡Preste atención siempre a la correcta polaridad de los terminales positivo y negativo!

4 Funcionamiento

- 1) Asegúrese de que el volumen inicial no sea demasiado alto antes del primer uso: Ajuste el control MASTER para el volumen total en la posición aproximada de "las 9 horas". Luego conecte el amplificador con el interruptor POWER. Se iluminará el LED verde de corriente ON.
- 2) Utilice los controles MIC..., LINE... y TEL para mezclar las fuentes de señal o para fundirlas. Ajuste los controles de las entradas que no se utilicen en "0".
- 3) Ajuste el volumen total con el control MASTER. Los LEDs "-30, -10, 0dB, CLIP" indicarán el nivel de salida. Para prevenir distorsiones, gire el control MASTER sólo hasta un nivel en el que el LED rojo "CLIP" no se ilumine.
- 4) Utilice los controles BASS y TREBLE para ajustar el sonido.
- 5) Si el LED "PROT" se ilumina, significa que el amplificador se ha sobrecalentado o sobrecargado o tiene un cortocircuito en una de las salidas de altavoz. En este caso, desconecte el amplificador y elimine el error.

4.1 Control remoto

La alimentación del control remoto para el módulo de música se realiza mediante una pila botón de 3V. Si el control remoto se alimenta con la batería insertada, extraiga la película de protección (para proteger la batería de la descarga) del soporte de la batería: El control remoto ya estará listo para funcionar. Cuando pulse un botón en el control remoto, apunte siempre el control remoto hacia el amplificador. Asegúrese

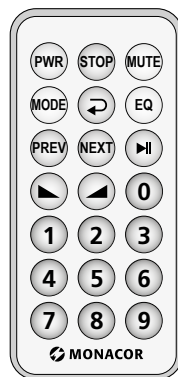

de que no hay obstáculos entre el amplificador y el control remoto.

Si el control remoto no se va a utilizar durante un largo periodo de tiempo, quite la batería como precaución. Podría derramarse y dañar el control remoto.

Cambiar la batería

- 1) Apriete el cierre del soporte de la batería hacia la derecha (primera flecha de la figura a continuación) y extraiga el soporte (segunda flecha).

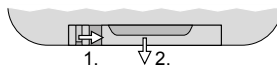

- 2) Extraiga la batería vieja y coloque la batería nueva (pila botón de 3V, tipo CR2025) en el soporte con el polo positivo mirando hacia arriba.
- 3) Coloque el soporte de nuevo en el control remoto.



No deposite nunca las baterías gastadas en el contenedor normal. Para proteger el medioambiente, llévelas siempre a un contenedor especializado (p.ej. el contenedor selectivo de su tienda).

4.2 Módulo de música

Botón del control remoto		Función
Botón del módulo		
PWR	×	Para conectar/desconectar el módulo
MODE	×	Para seleccionar la fuente de señal: FM = radio bt = receptor Bluetooth USB = unidad flash USB SD = tarjeta de memoria
VOL- / VOL+	×	Para ajustar el volumen (U 00 ... U 32) Mantenga pulsado el botón del módulo para ajustar el volumen.
MUTE	×	Para silenciar y devolver el sonido
Radio		
▶▶ SCAN	×	Para escanear automáticamente las emisoras y guardarlas en las memorias
0, 1 ... 9	×	Para seleccionar la memoria
◀◀ / ▶▶ PREV / NEXT	×	Memoria anterior/siguiente
Lector de audio		
Conecte una unidad flash USB a la toma USB y/o inserte una tarjeta de memoria (contactos mirando hacia arriba) en la ranura SD/MMC.		
▶▶	×	Para pausar/continuar la reproducción
0, 1 ... 9	×	Para seleccionar el número de pista
◀◀ / ▶▶ PREV / NEXT	×	Pista anterior/siguiente
↻	×	Modo repetición ALL = repetición de todas las pistas ONE = repetición de una pista
EQ	×	Para seleccionar los preajustes del sonido nor = normal, sin modificaciones
STOP	×	Para parar la reproducción
Receptor Bluetooth		
El receptor Bluetooth se puede utilizar como alternativa al modo radio o al modo lector de audio. Se utiliza para conectarse inalámbricamente a una fuente de audio Bluetooth (p.ej. smartphone o tablet).		
<ol style="list-style-type: none"> 1. Pulse el botón MODE para seleccionar bt. 2. Active la función Bluetooth en la fuente Bluetooth. En la lista de aparatos disponibles aparecerá el amplificador como "MONACOR". 3. Empareje la fuente Bluetooth con el amplificador (ver manual de instrucciones de la fuente Bluetooth, si es necesario). Los aparatos se emparejarán automáticamente. 		
Para controlar la reproducción por Bluetooth, utilice la fuente Bluetooth o bien los botones del módulo o del control remoto.		

5 Especificaciones

Amplificador	Potencia nominal: 120 W
	THD: < 0,5 %
	Rango de frecuencias: 60 Hz – 15 kHz
Entradas (sensibilidad/impedancia; conexión)	
	MIC 1: 4,5 mV/600 Ω; XLR sim.
	MIC 2, MIC 3: 4,5 mV/600 Ω; jack 6,3 mm, asimétrica
	LINE 1, LINE 2: 140 mV/10 kΩ; jack 6,3 mm, asimétrica
	LINE 3, LINE 4: 130 mV/10 kΩ; RCA (I/D), asimétrica
	TEL INPUT: 80 mV/600 Ω; terminales de rosca, asimétrica
Relación sonido/ruído	
	Entradas de micrófono: 72 dB
	Entradas de línea: 85 dB
Alimentación phantom	
	para MIC 1: = 48V, conmutable
Salidas	
	Altavoces: 4/8/16 Ω, 70/100V; terminales de rosca
	Tomas RCA OUTPUT: Señal mezclada con nivel de línea
	MOH OUTPUT: Señal mezclada sin señal MIC 1, p.ej. para música en espera; terminales de rosca
Versión Bluetooth:	3.0
Alimentación	
	Corriente: 230V/50 Hz
	Consumo: 250VA
	Voltaje DC: 24V
	Consumo de corriente: 8,4A
Temperatura ambiente:	0 – 40 °C
Dimensiones (B × H × P):	320 × 95 × 245 mm
Peso:	5,0 kg

Sujeto a modificaciones técnicas.

Manual de instrucciones protegido por el copyright de MONACOR® INTERNATIONAL GmbH & Co. KG. Toda reproducción mismo parcial para fines comerciales está prohibida.

Wzmacniacze miksujące PA

Niniejsza instrukcja przeznaczona jest dla instalatorów posiadających wiedzę w zakresie systemów PA. Do samej obsługi wzmacniacza (rozdz. 4) żadna szczególna wiedza techniczna nie jest wymagana. Przed rozpoczęciem użytkowania proszę zapoznać się z instrukcją, a następnie zachować ją do wglądu.

1 Zastosowanie

Niniejszy wzmacniacz miksujący mono, dysponujący mocą znamionową 120 W został zaprojektowany do użytku w systemach PA pracujących w technii 100 V lub 70 V. Może współpracować także z głośnikami niskoimpedancyjnymi (minimalna impedancja 4 Ω). Wzmacniacz przystosowany jest do zasilania sieciowego oraz zasilania awaryjnego 24 V np. w systemach przenośnych.

Wzmacniacz posiada wejścia sygnałowe do podłączania do 3 mikrofonów, do 4 źródeł audio oraz złącze TEL INPUT do podawania ważnych (alarmowych) komunikatów. Wyposażony jest dodatkowo w tuner radiowy i odtwarzacz audio wykorzystujący karty pamięci i nośniki USB*, a także odbiornik Bluetooth do bezprzewodowego odtwarzania muzyki z urządzeń przenośnych.

*Ze względu na dużą ilość producentów nośników, nie gwarantuje się kompatybilności odtwarzacza ze wszystkimi dostępnymi na rynku nośnikami.

2 Środki bezpieczeństwa

Urządzenia spełniają wszystkie wymagania norm UE i dlatego posiadają oznaczenie symbolem CE.

UWAGA



Urządzenia pracują na niebezpiecznym napięciu. Wszelkie naprawy należy zlecić osobie przeszkolonej. Nie wolno wkładać niczego do otworów wentylacyjnych. Nieprawidłowa obsługa może spowodować porażenie prądem elektrycznym.

Podczas pracy na terminalach SPEAKER OUTPUT występuje niebezpiecznie wysokie napięcie do 100 V. Muszą one być zabezpieczone pokrywą ochronną.

- Urządzenie przeznaczone jest wyłącznie do użytku wewnątrz pomieszczeń. Należy chronić je przez wodą, dużą wilgotnością oraz wysoką temperaturą. Dopuszczalny zakres temperatur wynosi 0–40 °C.
- Na urządzeniu nie należy stawiać żadnych pojemników z cieczą np. szklanek.

- Ciepło wytwarzane podczas pracy urządzenia musi być odprowadzane przez otwory wentylacyjne. W związku z tym nie wolno ich nigdy zasłaniać.
- Nie wolno używać urządzenia lub natychmiast odłączyć wtyczkę zasilającą z gniazdka sieciowego
 1. jeżeli stwierdzono istnienie widocznego uszkodzenia urządzenia lub kabla zasilającego,
 2. jeżeli uszkodzenie urządzenia mogło nastąpić w wyniku upadku lub innego podobnego zdarzenia,
 3. jeżeli urządzenie działa nieprawidłowo.
 W każdym przypadku, naprawę należy zlecić specjalście.
- Nie wolno odłączać urządzenia z gniazdka sieciowego ciągnąc za kabel zasilania, należy zawsze chwycić za wtyczkę.
- Do czyszczenia należy używać suchej, miękkiej tkaniny. Nie stosować wody ani środków chemicznych.
- Producent ani dostawca nie ponoszą odpowiedzialności za wynikłe szkody: uszkodzenie sprzętu lub obrażenia użytkownika, jeśli urządzenie było używane niezgodnie z ich przeznaczeniem, nieprawidłowo zamontowane, podłączone lub obsługiwane bądź poddane nieautoryzowanej naprawie.



Po całkowitym zakończeniu eksploatacji, urządzenie należy oddać do punktu recyklingu, aby nie zaśmiecać środowiska.

3 Przygotowanie do pracy

Ustawić wzmacniacz na solidnym, płaskim podłożu w taki miejscu, aby miał zapewnioną wystarczającą, dla swobodnej cyrkulacji powietrza, ilość miejsca wokół otworów wentylacyjnych. **Przed przystąpieniem do podłączania lub zmiany połączeń, należy bezwzględnie wyłączyć wzmacniacz.** Po zakończeniu podłączania zabezpieczyć terminale głośnikowe przed przypadkowym dotknięciem, za pomocą pokrywy ochronnej.

3.1 Wejścia

- 1) Do podłączania mikrofonów służą gniazda MIC 1, MIC 2 oraz MIC 3. Wejścia MIC 1 oraz TEL INPUT posiadają najwyższy priorytet (wybór za pomocą przełącznika DIP nr 4),

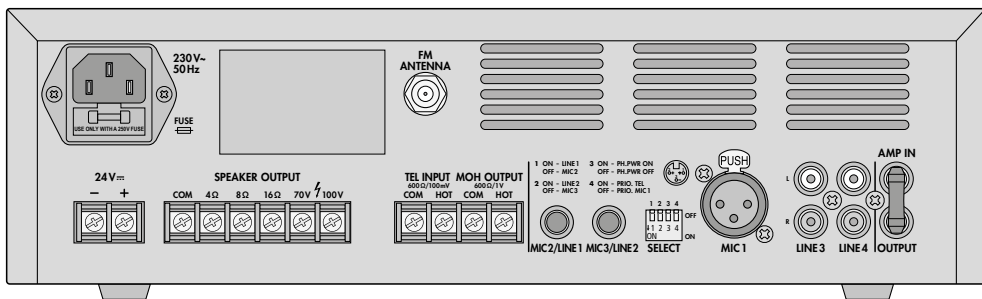

tnz. pojawienie się sygnału na tych wejściach powoduje wyciszenie sygnałów z pozostałych wejść. Ustawić przełączniki DIP SELECT dla wejść mikrofonowych w odpowiednią pozycję:

		SELECT			
Nr	1	2	3	4	
wejścia	MIC 2/ LINE 1	MIC 3/ LINE 2	MIC 1	MIC 1 i TEL INPUT	
Pozycja OFF	poziom mikrofonowy		zasilanie phantom OFF	MIC 1 o najwyż- szym priorytecie	
Pozycja ON	poziom liniowy		zasilanie phantom ON	TEL INPUT o najwyższym priorytecie	

2) Do podłączania **źródeł audio** z wyjściem liniowym (np. odtwarzacza MP3/CD, radia), służą następujące gniazda:

- RCA oznaczone jako LINE 3 i LINE 4
- 6,3 mm oznaczone jako MIC 2/LINE 1 i MIC 3/LINE 2

Urządzenia monofoniczne można podłączać bezpośrednio do gniazd 6,3 mm; do podłączania urządzeń stereo wykorzystać konwerter stereo/mono (np. SMC-1). Przełącznik DIP nr 1 oraz nr 2 muszą być w tym przypadku ustawione na ON (patrz tabela).

3) Do emisji **ważnych (alarmowych) komunikatów** służy wejście TEL INPUT. Można do niego podłączyć np. wyjście liniowe systemu telefonicznego.

Uwaga: Pojawienie się sygnału na tym wejściu powoduje wyciszenie sygnałów z pozostałych wejść nawet jeżeli regulator TEL jest ustawiony na pozycję "0". Wyjątkiem są komunikaty nadawane przez wejście MIC 1 – będą one słyszalne i będą wyciszać sygnał z wejścia TEL INPUT jeżeli przełącznik DIP nr 4 został ustawiony na pozycję OFF.

4) Poprzez gniazda RCA AMP IN oraz OUTPUT możliwe jest podłączenie **urządzenia**

efektowego do obróbki sygnału (np. automatycznego regulatora głośności, korektora barwy). W tym celu należy odłączyć zwrotkę z gniazda, a następnie połączyć wejście urządzenia efektowego z gniazdem OUTPUT a jego wyjście z gniazdem AMP IN.

Uwaga: W przypadku podłączenia tylko jednego z gniazd, wyłączenia urządzenia efektowego jego uszkodzenia lub nieprawidłowego podłączenia, tor sygnałowy zostanie przerwany. Głośniki pozostaną wyciszone.

5) Podłączyć **antenę FM** do gniazda FM ANTENNA. W przypadku dobrej jakości sygnału radiowego, można wykorzystać antenę dostarczoną wraz ze wzmacniaczem.

3.2 Wyjścia

1) Podłączyć **głośniki** 100V lub 70V do terminali "100V" lub "70V" oraz "COM" (strona 2, rys. 1). Dopuszczalne całkowite obciążenie mocą głośników wynosi 120W; przekroczenie maksymalnej wartości spowoduje odcięcie wyjść głośnikowych przez obwody zabezpieczające.

Lub podłączyć niskoimpedancyjne głośniki do terminali "4Ω", "8Ω" lub "16Ω" oraz "COM". Wypadkowa impedancja głośników nie może spaść poniżej wartości podanej przy wykorzystywanym terminalu. Na rysunku 2 na stronie 2 pokazano sposoby uzyskania odpowiedniej impedancji wypadkowej w przypadku podłączania większej liczby głośników; inne sposoby są również możliwe.

2) Wyjście MOH OUTPUT (music on hold) pozwala na emisję muzyki dla **systemu telefonicznego**, umilającej czas oczekiwania na połączenie. Na tym wyjściu dostępny jest sygnał zmiksowany ze wszystkich wejść, za wyjątkiem MIC 1. Ustawienie regulatora MASTER nie ma wpływu na poziom sygnału na tym wyjściu.

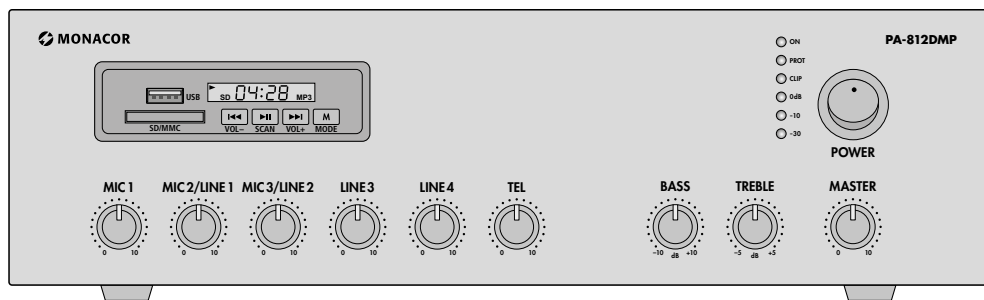

3.3 Zasilanie

W celu zasilania, podłączyć gniazdo "230V~" do gniazdka sieciowego (230V/50 Hz) za pomocą dołączonego kabla zasilającego. Alternatywnie, wzmacniacz może pracować na zasilaniu awaryjnym 24V DC. Należy podłączyć je do terminali "24V==" (pobór mocy – patrz "Specyfikacja"). Należy zwrócić uwagę na odpowiednią polaryzację!

4 Obsługa

- 1) Przed pierwszym włączeniem wzmacniacza, skrócić regulator głośności MASTER na około jedną czwartą zakresu, aby uniknąć zbyt wysokiego poziomu. Następnie włączyć wzmacniacz przełącznikiem POWER. Zapali się zielona dioda ON.
- 2) Zmiksować sygnały z kanałów wejściowych regulatorami MIC..., LINE... oraz TEL. Na kanałach wejściowych, które nie będą wykorzystywane skrócić regulatory na "0".
- 3) Za pomocą regulatora MASTER ustawić ponownie głośność całkowitą. Poziom sygnału wyjściowego pokazywany jest na wskaźniku diodowym "-30, -10, 0dB, CLIP". Aby uniknąć zniekształceń: ustawić regulator MASTER na taką wartość, aby dioda "CLIP" zapalała się tylko przy szczytowych wartościach sygnału.
- 4) Za pomocą regulatorów TREBLE oraz BASS ustawić barwę dźwięku.
- 5) Jeżeli dioda PROT zapali się podczas pracy, wzmacniacz jest przeciążony lub przegrzany, albo na jego wyjściach głośnikowych wystąpiło zwarcie. Wyłączyć wzmacniacz i usunąć przyczynę błędu.

4.1 Zdalne sterowanie

Pilot sterujący dostarczany jest wraz z baterią. Przed rozpoczęciem użytkowania należy wyjąć folię izolującą z komory bateryjnej na tylnej stronie pilota. Podczas wciskania przycisku, należy

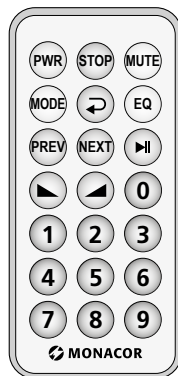

zawsze kierować pilot w stronę wzmacniacza. Pomiędzy pilotem a urządzeniem nie mogą znajdować się żadne przeszkody.

Jeżeli pilot nie będzie przez dłuższy czas używany, należy wyjąć z niego baterię, aby zapobiec jego uszkodzeniu na skutek wylania baterii.

Wymiana baterii

- 1) Wcisnąć mały pasek na tylnej stronie pilota (pierwsza strzałka na rysunku powyżej) i wysunąć uchwyt na baterię (druga strzałka).

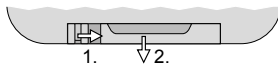

- 2) Wyjąć rozładowaną baterię i zastąpić ją nową (3V bateria pastylkowa typu CR2025), dodatni biegun musi być skierowany w górę.
- 3) Ponownie wsunąć uchwyt na baterię do komory bateryjnej.



Zużyte baterie należy wyrzucać do specjalnie oznaczonych pojemników, nie do zwykłych koszy na śmieci.

4.2 Moduł odtwarzacza

Przycisk na pilocie		Funkcja
Przycisk na module		
PWR	×	do włączania/wyłączania modułu
MODE	×	do wyboru źródła sygnału: FM = radio bt = odbiornik Bluetooth USB = nośnik US SD = karta pamięci
▲/▼ VOL- / VOL+	×	do regulacji głośności (U 00 ... U 32) Przytrzymać wciśnięty przycisk na module żeby zmienić głośność.
MUTE	×	do włączania/wyłączania wyciszenia
Radio		
▶▶ SCAN	×	do automatycznego wyszukiwania stacji radiowych i zapisywania ich
0, 1 ... 9	×	do wyboru zapisanych stacji
◀◀ / ▶▶ PREV / NEXT	×	do przechodzenia do poprzedniej/ kolejnej zapisanej stacji
Odtwarzacz audio		
Podłączyć nośnik USB do gniazda USB i/lub włożyć kartę pamięci SD/MMC (stykami do góry) do czytnika.		
▶▶	×	do przełączania między trybami pauzy / odtwarzania
0, 1 ... 9	×	do wyboru numeru utworu
◀◀ / ▶▶ PREV / NEXT	×	do przechodzenia do poprzedniego/ kolejnego utworu
↻	×	tryb powtarzania ALL = powtarzanie wszystkich utworów ONE = powtarzanie jednego utworu
EQ	×	do wyboru ustawień barwy dźwięku nor = normalny, bez modyfikacji
STOP	×	do zatrzymywania odtwarzania
Odbiornik Bluetooth		
Wbudowany odbiornik Bluetooth pozwala na nawiązanie bezprzewodowego połączenia ze źródłem sygnału wyposażonym w nadajnik Bluetooth (np. smartfonem, tabletem PC, notebookiem) i odtwarzanie plików audio poprzez wzmacniacz.		
1. Wcisnąć przycisk MODE aby wybrać tryb bt .		
2. Aktywować funkcję Bluetooth na źródle Bluetooth. Na wyświetlaczu źródła Bluetooth, wzmacniacz oznaczony jest jako "MONACOR".		
3. Sparować źródło Bluetooth ze wzmacniaczem (patrz instrukcja obsługi źródła Bluetooth). Urządzenia zostaną sparowane automatycznie.		
Za pomocą przycisków na wzmacniaczu lub na pilocie, można również sterować pracą źródła Bluetooth.		

5 Specyfikacja

Wzmacniacz	
Moc znamionowa:	120W
THD:	< 0,5 %
Pasma przenoszenia:	60 Hz – 15 kHz
Wejścia (czułość/impedancja; złącze)	
MIC 1:	4,5 mV/600 Ω; XLR symetryczne
MIC 2, MIC 3:	4,5 mV/600 Ω; 6,3 mm, niesymetryczne
LINE 1, LINE 2:	140 mV/10 kΩ; 6,3 mm, niesymetryczne
LINE 3, LINE 4:	130 mV/10 kΩ; RCA (L/R), niesymetryczne
TEL INPUT:	80 mV/600 Ω; terminale śrubowe, niesymetryczne

Stosunek S/N

Wejścia mikrofonowe:	72 dB
Wejścia linowe:	85 dB

Zasilanie phantom dla MIC 1: . = 48V, włączane

Wyjścia

Głośnikowe:	4/8/16 Ω, 70/100V; terminale śrubowe
RCA OUTPUT:	zmiksowany sygnał o poziomie liniowym
MOH OUTPUT:	zmiksowany sygnał (oprócz MIC 1), np. dla systemu tel.; terminale śrubowe

Wersja Bluetooth: 3.0

Zasilanie

Sieciowe:	230V/50 Hz
Pobór mocy:	250VA
Awaryjne DC:	24V
Pobór prądu:	8,4A

Zakres temperatur: 0–40 °C

Wymiary (S × W × D): 320 × 95 × 245 mm

Waga: 5,0 kg

Z zastrzeżeniem możliwości zmian.

Instrukcje obsługi są chronione prawem copyright for MONACOR® INTERNATIONAL GmbH & Co. KG. Przetwarzanie całości lub części instrukcji dla osobistych korzyści finansowych jest zabronione.

Dansk Læs nedenstående sikkerhedsoplysninger opmærksomt igennem før ibrugtagning af enheden. Bortset fra sikkerhedsoplysningerne henvises til den engelske tekst.

Vigtige sikkerhedsoplysninger

Denne enhed overholder alle relevante EU-direktiver, og er derfor mærket med **CE**.

ADVARSEL



Enheden benytter livsfarlig net-spænding. For at undgå fare for elektrisk stød må kabinettet ikke åbnes. Overlad servicering til autoriseret personel.

Under drift er der farlig spænding på højttaler terminalerne "100V" og "70V". Husk altid at slukke for PA-anlægget før tilslutning eller en hvilken som helst ændring af tilslutningerne.

Undlad at indføre noget i ventilationshullerne! Dette kan forårsage fare for elektrisk stød.

- Enheden er kun beregnet til indendørs brug. Beskyt den mod vanddråber og -stænk, høj luftfugtighed og varme (tilladt omgivelsestemperatur 0–40°C).
- Undgå at placere væskefyldte genstande, som f. eks. glas, ovenpå enheden.
- Varmen, der udvikles i enheden, skal kunne slippe ud ved hjælp af luftcirkulation. Enhedens ventilationshuller må derfor aldrig tildækkes.
- Tag straks stikket ud af stikkontakten i følgende tilfælde:
 1. hvis der er synlig skade på enheden eller netkablet,
 2. hvis der kan være opstået skade, efter at enheden er tabt eller lignende,
 3. hvis der forekommer fejlfunktion.Enheden skal altid repareres af autoriseret personel.
- Tag aldrig stikket ud af stikkontakten ved at trække i kablet, tag fat i selve stikket.
- Til rengøring må kun benyttes en tør, blød klud; der må under ingen omstændigheder benyttes kemikalier eller vand.
- Hvis enheden benyttes til andre formål, end den oprindeligt er beregnet til, hvis den ikke er korrekt tilsluttet, hvis den betjenes forkert, eller hvis den ikke repareres af autoriseret personel, omfattes eventuelle skader ikke af garantien.



Hvis enheden skal tages ud af drift for bestandigt, skal den bringes til en lokal genbrugsstation for bortskaffelse.

Alle rettigheder til denne brugsvejledning tilhører MONACOR® INTERNATIONAL GmbH & Co. KG. Ingen dele af denne vejledning må reproduceres under ingen omstændigheder til kommerciel anvendelse.

Svenska Ge akt på säkerhetsinformationen innan enheten tas i bruk. Skulle ytterliggare information behövas kan den återfinnas i manualen för andra språk.

Säkerhetsföreskrifter

Enheden uppfyller relevanta EU-direktiv och har därför försetts med symbolen **CE**.

VARNING



Enheden använder högspänning internt. För att undvika elskador, öppna aldrig chassiet på egen hand utan överlåt all service till auktoriserad verkstad.

Vid drift så finns det mycket farliga spänningar, förekommer på högtalarterminalerna "100V" och "70V". Stäng alltid av PA systemet innan man gör några inkopplings förändringar.

Stoppa inte in något i ventilations hållen! Risk för elchock.

- Enheten är endast avsedd för inomhusbruk. Skydda enheten mot vätskor, hög luftfuktighet och hög värme (tillåten omgivningstemperatur 0–40°C).
- Placera inte föremål innehållande vätskor, t. ex. dricksglas, på enheten.
- Värmen som alstras vid användning leds bort genom självkylning. Täck därför aldrig över enheten eller ställ den så att luftcirkuleringen försämras.
- Använd inte enheten och tag omedelbart ut kontakten ur eluttaget om något av följande uppstår:
 1. Enheten eller elsladden har synliga skador.
 2. Enheten är skadad av fall ed.
 3. Enheten har andra felfunktioner.Enheten skall lämnas till auktoriserad verkstad för service.
- Dra aldrig ut kontakten genom att dra i sladden utan ta tag i kontaktkroppen.
- Rengör endast med en mjuk och torr trasa, använd aldrig kemikalier eller vatten vid rengöring.
- Om enheten används på annat sätt än som avses, om den inte kopplas in ordentligt, om den används på fel sätt eller inte repareras av auktoriserad personal upphör alla garantier att gälla. I dessa fall tas inget ansvar för uppkommen skada på person eller materiel.



Om enheten ska tas ur drift slutgiltigt, ta den till en lokal återvinningsanläggning för en avyttring som inte är skadligt för miljön.

Alla rättigheter är reserverade av MONACOR® INTERNATIONAL GmbH & Co. KG. Ingen del av denna instruktionsmanual får eftertryckas i någon form eller på något sätt användas i kommersiellt syfte.

Ole hyvä ja huomioi joka tapauksessa seuraavat turvallisuuteen liittyvät seikat ennen laitteen käyttöä. Laitteen toiminnasta saa lisätietoa tarvittaessa tämän laitteen muunkielisistä käyttöohjeista.

Turvallisuudesta

Tämä laite täyttää kaikki siihen kohdistuvat EU-direktiivit ja sille on myönnetty **CE** hyväksyntä.

VAROITUS



Tämä laite toimii hengenvaarallisella jännitteellä. Vältäaksesi sähköiskun, älä avaa laitteen koteloa. Jätä huoltotoimet valtuutetulle, ammattitaitoiselle huoltoliikkeelle.

Käytön aikana kaiutinterminaaleissa "100V" ja "70V" on vaarallinen jopa 100V jännite. Sammuta aina PA-laitteisto kaikkien kytkentöjen suorittamisen ajaksi.

Älä työnnä mitään esinettä tuuletusaukosta sisään! Sähköiskun vaara.

- Tämä laite soveltuu vain sisätalokäyttöön. Suojele laitetta kosteudelta, vedeltä ja kuumuudelta (sallittu ympäröivä lämpötila 0–40 °C).
- Älä sijoita laitteen päälle mitään nestettä sisältävää, kuten vesilasia tms.
- Laitteessa kehittyvä lämpö poistetaan ilmanvaihdolla. Tämän vuoksi laitteen tuuletusaukkoja ei saa peittää.
- Irrota virtajohto pistorasiasta, äläkä käynnistä laitetta jos:
 1. laitteessa tai virtajohdossa on havaittava vaurio
 2. putoaminen tai muu vastaava vahinko on saattanut aiheuttaa vaurion
 3. laitteessa esiintyy toimintahäiriötä
 Kaikissa näissä tapauksissa laite tulee toimittaa valtuutettuun huoltoliikkeeseen.
- Älä koskaan irrota virtajohtoa pistorasiasta johdosta vetämällä.
- Käytä puhdistamiseen pelkästään kuivaa, pehmeää kangasta. Älä käytä kemikaaleja tai vettä.
- Laitteen takuu raukeaa, eikä valmistaja, maahantuojia tai myyjä ota vastuuta mahdollisista välitömistä tai välillisistä vahingoista, jos laitetta on käytetty muuhun kuin alkuperäiseen käyttötarkoitukseen, laitetta on taitamattomasti käytetty tai kytketty tai jos laitetta on huollettu muussa kuin valtuutetussa huollossa.



Kun laite poistetaan lopullisesti käytöstä, vie se paikalliseen kierrätyskeskukseen jälkikäsitellyä varten.

Kaikki oikeudet pidätetään MONACOR® INTERNATIONAL GmbH & Co. KG. Mitään tämän käyttöohjeen osaa ei saa jäljentää miltään osin käytettäväksi mihinkään kaupallisiin tarkoituksiin.

